

M39031

aube
technologies

Owner's Guide
Guide du propriétaire
Guía para el usuario

TH115 (24 V; 15 min.)

Programmable thermostat
Thermostat programmable
Termostato programable



69-2619EFS-09

CAUTION: ELECTRONIC WASTE NOTICE

The product should not be disposed of with other household waste. Check for the nearest authorized collection centers or authorized recyclers. The correct disposal of end-of-life equipment will help prevent negative consequences for the environment and human health.

FCC statement:

<https://customer.resideo.com/en-US/support/residential/codes-and-standards/FCC15105/Pages/default.aspx>

MISE EN GARDE : AVIS DE DÉCHETS ÉLECTRONIQUES

Ne disposez pas ce produit avec les autres ordures ménagères. Recherchez les centres de collecte ou de recyclage accrédités les plus proches. La mise au rebut appropriée de l'équipement en fin de vie aidera à prévenir tout effet potentiellement nuisible à l'environnement et à la santé humaine.

Déclaration FCC :

<https://customer.resideo.com/en-US/support/residential/codes-and-standards/FCC15105/Pages/default.aspx>

PRECAUCIÓN: AVISO DE DESPERDICIO ELECTRÓNICO

El producto no se debe tirar con otros desechos domésticos. Verifique los centros de recolección autorizados más cercanos o centros de reciclaje autorizados. La eliminación correcta del equipo al final de su vida útil ayudará a evitar posibles consecuencias negativas para el medio ambiente y la salud humana.

Declaración de la FCC:

<https://customer.resideo.com/en-US/support/residential/codes-and-standards/FCC15105/Pages/default.aspx>

Table of contents

Overview

Before you start.....	2
About your thermostat.....	3
Controls.....	4
Display.....	5

Installation

Installing the thermostat.....	6
Connecting the floor sensor.....	7
Wiring diagrams.....	8-11
Setting the configuration switches.....	12

Setup

Time and day.....	13
Daylight Saving Time.....	14
Floor temperature limits.....	15
Preset temperatures.....	16

Default schedule.....	17
Modifying the schedule.....	18

Operation

Running the schedule (Automatic mode).....	19
Temporary override of schedule.....	19
Permanent override (Manual mode).....	20
Before going on vacation (Vacation mode).....	21

Appendices

Error messages.....	22
Technical specifications.....	23
Warranty.....	24

Before you start

Read the entire document

CAUTION:

- For a new installation, choose a location about 1.5 m (5 ft.) above the floor.
- The thermostat must be installed on an inside wall facing the heating system (except for floor heating systems).
- Avoid locations where there are air drafts (top of staircase, air outlet), dead air spots (behind a door), direct sunlight or concealed chimney or stove pipes (except for floor heating systems).
- Do NOT install the thermostat in an area where it can be exposed to water or rain.
- Keep the thermostat's top and bottom air vents (openings) clean and unobstructed at all times.

About your thermostat

The TH115 programmable thermostat has three temperature control modes:

A mode: controls the ambient air temperature

F mode: controls the floor temperature using an external temperature sensor

AF mode: controls the ambient air temperature
maintains the floor temperature within desired limits using an external temperature sensor

See page 12 on how to change the temperature control mode setting.

Supplied Parts

- One (1) thermostat
- Two (2) mounting screws
- Four (4) solderless connectors for copper wires
- One (1) floor sensor *
- One (1) flat-tip screwdriver *

* *Select models only; required for floor heating applications only.*

Controls

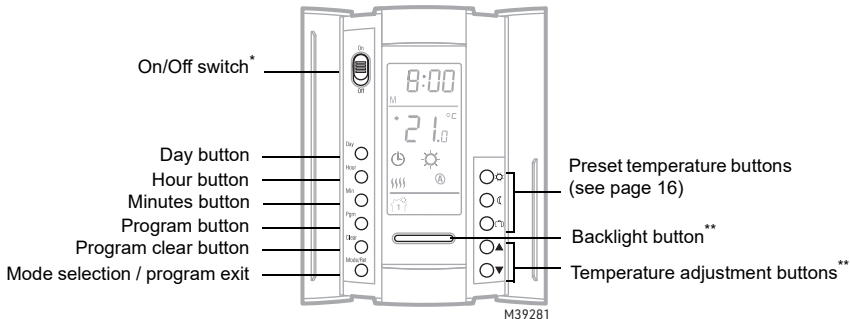

* Place at Off to cut power to the heater (e.g., in the summer). This will not affect the time and temperature settings.

** When the backlight button or either of the ▲▼ buttons is pressed, the display illuminates for 12 seconds.

Display

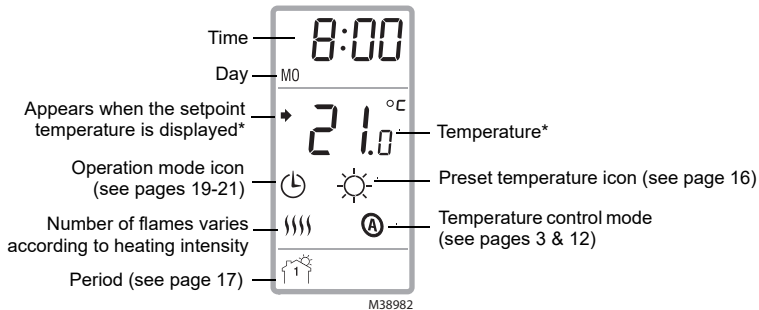

* The thermostat normally displays the actual (measured) temperature. To view the setpoint temperature, briefly press either of the ▲▼ buttons. The setpoint will appear for 5 seconds. To change the setpoint temperature, press one of the ▲▼ buttons until the desired temperature is displayed. To scroll faster, press and hold the button.

Installing the thermostat

1. Turn the heating system off at the main electrical panel.
2. Loosen the bottom screw and remove the thermostat faceplate from its wallplate. (The screw cannot be completely removed.)
3. Wire the thermostat. See typical wiring on pages 8-11.
4. If the thermostat will be used in F or AF mode (see page 12), connect the floor sensor (see page 7).
WARNING: For floor heating applications, you must install a separate ground protection device at the main electrical panel or use a thermostat with built-in ground protection device.
5. Install the wallplate on the wall using the provided screws and wall anchors.
6. Set the configuration switches (see page 12).
7. Install the faceplate back on the wallplate and tighten the screw. If there is a sticker on the screen, peel it off.
8. Apply power to the heating system at the main electrical panel.

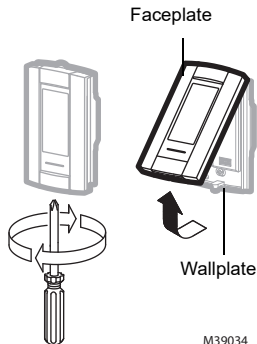

M39034

Connecting the floor sensor

Connect the floor sensor between terminals R and S (no polarity).

- The sensor wires must not come in contact with the electrical wires and must be routed outside the electrical box and follow the wall down to the floor.
- Position the sensor cable such that it does not come in contact with the floor heating wires. The sensor must be centered between two floor heating wires for best temperature control.
- Do NOT staple the sensor head (the plastic end) to the floor. Doing so might damage the sensor. Any damage might not be noticeable during testing but can become apparent several days later.

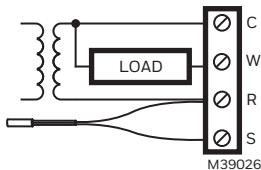

Wiring diagram - Single SSR with Built-in Transformer

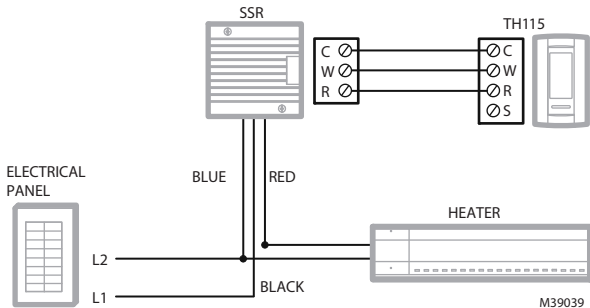

Wiring diagram - Multiple SSRs with External Transformer

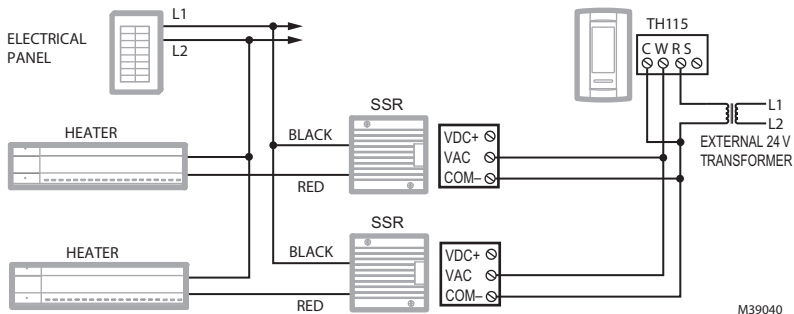

Wiring diagram - Electromechanical Relay with External Transformer

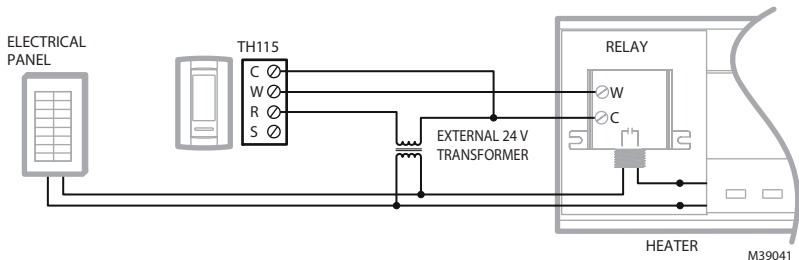

Wiring diagram - Hot Water Heater Valve

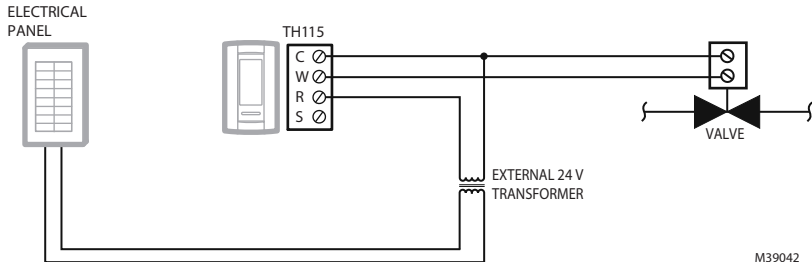

Set the configuration switches

Configuration switches are on the back of the faceplate.

#	Configurations	Up	Down
1	Display format	°F / 12 h	°C / 24 h
2	Early Start ¹	Enable	Disable
3	Temperature control mode ²	F	AF

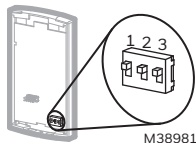

1. Early Start is used in Automatic mode only. When Early Start is enabled (on), the thermostat determines when to start heating so the Comfort temperature is attained at the beginning of periods 1 and 3. When Early Start is disabled (off), heating starts only at the beginning of periods 1 and 3; thus there is a delay before the Comfort temperature is reached.
2. See page 3. To select the F Mode, place the switch in the F position. To select the AF Mode, place the switch in the AF position and ensure that the temperature sensor is connected to the thermostat. To select the A Mode, place the switch in the AF position and ensure that the remote temperature sensor is NOT connected to the thermostat.

Time and day

To set the clock and the day:

1. Press the **Hour** button to set the hour.
2. Press the **Min** button to set the minutes.
3. Press the **Day** button to set the day.
4. Press the **Mode/Ret** button to return the thermostat to normal display.

NOTE: *The thermostat will automatically return to normal display if no button is pressed for 60 seconds.*

Daylight Saving Time

When the Daylight Saving Time function is enabled (On), the thermostat automatically switches to Daylight Saving Time on the second Sunday of March and to normal time on the first Sunday of November.

***NOTE:** The Daylight Saving Time function is disabled (default setting) when the clock loses its setting.*

To set the Daylight Saving Time function and to set the date:

1. Press the **Day** button (3 seconds) until **DLS** appears on the screen.
2. Press either of the ▲▼ buttons to toggle between **On** (enabled) and **Off** (disabled).
3. Press the **Day** button briefly. The year setting is displayed.
4. Press either of the ▲▼ buttons to set the current year.
5. Press the **Day** button briefly. The month setting is displayed.
6. Press either of the ▲▼ buttons to set the current month.
7. Press the **Day** button briefly. The date setting is displayed.
8. Press either of the ▲▼ buttons to set the current date.
9. Press the **Mode/Ret** button to return the thermostat to normal display.

***NOTE:** The thermostat will automatically return to normal display if no button is pressed for 60 seconds.*

Floor temperature limits (AF mode only)

WARNING: To avoid damaging your floor, follow your floor supplier's recommendations regarding floor temperature limits.

The minimum and maximum floor temperature limits are 5.0°C (41°F) and 28.0°C (82°F) by default. To modify these limits, proceed as follows:

1. Switch the thermostat to Off.
2. Press and hold the ☀ button.
3. Switch the thermostat back to On.
4. Release the ☀ button when the minimum temperature limit (FL:LO) appears.
5. Set the minimum temperature limit using the ▲▼ buttons.
6. Press the ☀ button to display the maximum temperature limit (FL:HI).
7. Set the maximum temperature limit using the ▲▼ buttons.
8. Press **Mode/Ret** to return the thermostat to normal display.

NOTE: The thermostat will automatically return to normal display if no button is pressed for 60 seconds.





M38985





M38986

Preset temperatures



The thermostat has 3 preset temperatures. Their default settings are shown in the following table.

Preset temperature	Intended use	Icon	A/AF modes	F mode
Comfort	When at home		21.0°C (70°F)	28.0°C (82°F)
Economy	When asleep or away from home		17.0°C (63°F)	20.0°C (68°F)
Vacation	During prolonged absence		10.0°C (50°F)	10.0°C (50°F)

To use a preset temperature:

Briefly press the appropriate preset temperature button (,  or ). The preset temperature will become the current setpoint and its icon will appear on the screen.

To modify a preset temperature:

1. Press one of the ▲▼ buttons to display the desired temperature.
2. Press and hold the appropriate preset temperature button (,  or ) until its icon is displayed.

Default schedule

The schedule consists of 4 periods per day, which represents a typical work day. The Comfort (☀) preset temperature is automatically used in Periods 1 and 3 and the Economy (☾) preset temperature in Periods 2 and 4. You can program the thermostat to skip (cancel) the periods that do not apply to your situation. For example, you can skip periods 2 and 3 for the weekend.

NOTE: If you wish to use only 2 periods, use the following combinations: "1 and 4" or "2 and 3". Early Start (see page 12) will not work with any other combinations.

You can have a different program every day; i.e., each period can start at a different time every day. The thermostat has been programmed with the following schedule.

Period	Description	Setting	MO	TU	WE	TH	FR	SA	SU
	Wake	Comfort ☀	6:00 AM	6:00 AM	6:00 AM	6:00 AM	6:00 AM	6:00 AM	6:00 AM
	Leave	Economy ☾	8:30 AM	8:30 AM	8:30 AM	8:30 AM	8:30 AM	--:--	--:--
	Return	Comfort ☀	5:00 PM	5:00 PM	5:00 PM	5:00 PM	5:00 PM	--:--	--:--
	Sleep	Economy ☾	11:00 PM	11:00 PM	11:00 PM	11:00 PM	11:00 PM	11:00 PM	11:00 PM

Modifying the schedule





1. Press **Pgm**. Period 1 for Monday is displayed.
2. To program another period, press **Pgm** to display that period.
3. To program another day, press **Day** to display that day (hold for 3 seconds to select the entire week).
4. Press **Hour** and **Min** to set the period start time, or press **Clear** to skip (cancel) the period (--:-- will be displayed).
5. Repeat steps 2 to 4 to program another period.
6. Press **Mode/Ret** to return the thermostat to normal display.

NOTE: *The thermostat will automatically return to normal display if no button is pressed for 60 seconds.*





Running the schedule (Automatic mode)

In Automatic mode, the thermostat follows the programmed schedule (see page 17). To place the thermostat in this mode, press **Mode/Ret** until  is displayed.



Temporary override of schedule

If you modify the setpoint temperature (by pressing the ,  or  button) when the thermostat is in Automatic mode, the new temperature will be used until the beginning of the next period.  flashes during the temporary override. You can cancel the temporary override by pressing **Mode/Ret**.

Permanent override of schedule (Manual mode)

To place the thermostat in Manual mode, press **Mode/Ret** to display  on the screen. In this mode, the thermostat does not follow the programmed schedule. Press the ,  or  button to set the temperature.

When you go on vacation (Vacation mode)

In this mode, the thermostat uses the vacation preset temperature (see page 16). To place the thermostat in Vacation mode, press the  button on the thermostat. The  icon will appear on the screen.

Error Messages

- ENGLISH**
- L0** The measured temperature is below the display range. Heating is activated.
- H1** The measured temperature is above the display range. Heating is deactivated.
- Er** Verify the thermostat connection and sensor connection.

Technical Specifications

Maximum load: 0.5 A / 24 VAC

Wire gauge: 14 to 22 AWG

Heating cycle length: 15 minutes

Display range: 0°C to 70.0°C (32°F to 158°F)

Ambient setpoint range (A/AF modes): 5.0°C to 30.0°C (40°F - 86°F)

Floor setpoint range (F mode): 5.0°C to 40.0°C (40°F - 104°F)

Floor limit range (AF mode): 5.0°C to 40.0°C (40°F - 104°F)

Resolution: 0.5°C (1°F)

Data protection: In the event of a power failure, most settings are saved. However the time and Daylight Saving Time must be set if the power failure lasts more than 6 hours. The thermostat will return to the mode that was active prior to the power failure.

Warranty

Resideo warrants this product, excluding battery, to be free from defects in workmanship or materials, under normal use and service, for a period of three (3) years from the date of first purchase by the original purchaser. If at any time during the warranty period the product is determined to be defective due to workmanship or materials, Resideo shall repair or replace it (at Resideo's option).

If the product is defective,

- (i) return it, with a bill of sale or other dated proof of purchase, to the place from which you purchased it; or
- (ii) call Resideo Customer Care at 1-800-468-1502. Customer Care will make the determination whether the product should be returned to the following address: Resideo Return Goods, 1985 Douglas Dr. N., Golden Valley, MN 55422, or whether a replacement product can be sent to you.

This warranty does not cover removal or reinstallation costs. This warranty shall not apply if it is shown by Resideo that the defect was caused by damage which occurred while the product was in the possession of a consumer.

Resideo's sole responsibility shall be to repair or replace the product within the terms stated above. RESIDEO SHALL NOT BE LIABLE FOR ANY LOSS OR DAMAGE OF ANY KIND, INCLUDING ANY INCIDENTAL OR CONSEQUENTIAL DAMAGES RESULTING, DIRECTLY OR INDIRECTLY, FROM ANY BREACH OF ANY WARRANTY, EXPRESS OR IMPLIED, OR ANY OTHER FAILURE OF THIS PRODUCT.

Some states do not allow the exclusion or limitation of incidental or consequential damages, so this limitation may not apply to you. THIS WARRANTY IS THE ONLY EXPRESS WARRANTY RESIDEO MAKES ON THIS PRODUCT. THE DURATION OF ANY IMPLIED WARRANTIES, INCLUDING THE WARRANTIES OF MERCHANTABILITY AND FITNESS FOR A PARTICULAR PURPOSE, IS HEREBY LIMITED TO THE THREE YEAR DURATION OF THIS WARRANTY. Some states do not allow limitations on how long an implied warranty lasts, so the above limitation may not apply to you.

This warranty gives you specific legal rights, and you may have other rights which vary from state to state. If you have any questions concerning this warranty, please write Resideo Customer Care, 1985 Douglas Dr, Golden Valley, MN 55422 or call 1-800-468-1502.

Table des matières

Aperçu

Avant de commencer	2
À propos de votre thermostat	3
Contrôles	4
Affichage	5

Installation

Installer le thermostat	6
Brancher la sonde de température	7
Diagrammes de branchement	8-11
Régler les sélecteurs de configuration	12

Configuration

Heure et jour	13
Heure avancée	14
Limites de température du plancher	15
Préréglages de température	16

Horaire par défaut	17
Modification de l'horaire	18

Fonctionnement

Utilisation de l'horaire (mode Automatique)	19
Dérogation temporaire à l'horaire	19
Dérogation permanente (mode Manuel)	20
Avant de partir en vacances (mode Vacances)	21

Annexes

Messages d'erreur	22
Fiche technique	23
Garantie	24

Avant de commencer

Veillez lire le document en entier

MISE EN GARDE :

- Pour une nouvelle installation, placer le thermostat à environ 1,5 m (5 pieds) au-dessus du plancher.
- Le thermostat doit être installé sur une cloison intérieure faisant face au système de chauffage (sauf pour les planchers chauffants).
- Éviter les endroits où il y a des courants d'air (le haut d'un escalier, une sortie d'air), des points d'air stagnant (derrière une porte), des rayons directs du soleil, des tuyaux dissimulés ou une cheminée (sauf pour les planchers chauffants).
- Ne PAS installer le thermostat à un endroit où il risque d'être exposé à l'eau ou à la pluie.
- Garder les ouvertures d'aération du thermostat propres et dégagées en tout temps.

À propos de votre thermostat

Le thermostat programmable TH115 offre trois modes de régulation de la température :

Mode A : Régulation de la température ambiante

Mode F : Régulation de la température du plancher au moyen d'une sonde de température externe

Mode AF : Régulation de la température ambiante
Limites de la température du plancher au moyen d'une sonde de température externe

Voir la page 12 pour changer de mode de régulation de la température.

Pièces fournies

- Un (1) thermostat
- Deux (2) vis de montage
- Quatre (4) connecteurs sans soudure pour fils de cuivre
- Une (1) sonde de plancher *
- Un (1) tournevis à pointe plate *

* *Certain modèles seulement; requis pour les installations de plancher chauffant.*

Contrôles

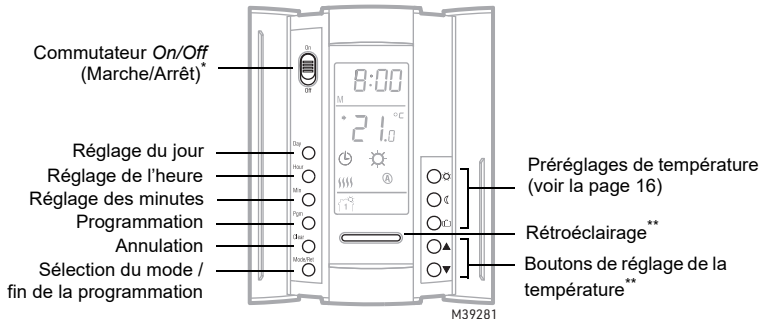

* Placer à Off (Arrêt) pour mettre l'appareil de chauffage hors tension. Les réglages ne seront pas affectés.

** Lorsqu'on appuie sur le bouton de rétroéclairage ou sur l'un des boutons ▲▼, l'écran s'illumine pendant 12 secondes.

Affichage

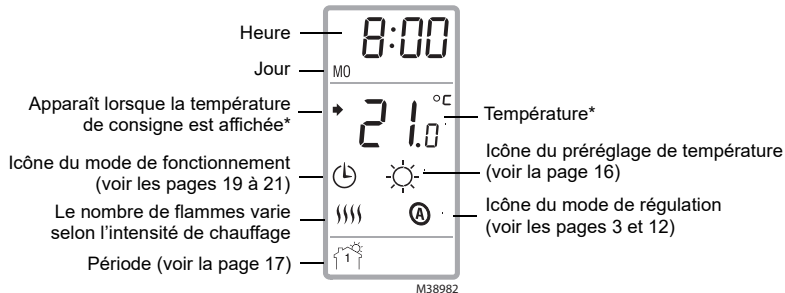

* Le thermostat affiche normalement la température réelle (mesurée). Pour voir la température de consigne, appuyer brièvement sur l'un des boutons ▲▼. La consigne sera affichée pendant 5 secondes. Pour changer la température de consigne, appuyer sur l'un des boutons ▲▼ jusqu'à ce que la température désirée soit affichée. Pour faire défiler la température de consigne plus rapidement, maintenir le bouton enfoncé.

Installer le thermostat

1. Mettre le système de chauffage hors tension à partir du panneau électrique principal.
2. Desserrer la vis sous le thermostat et séparer la façade du thermostat de sa plaque murale. (La vis ne peut être complètement retirée.)
3. Brancher le thermostat. Voir des schémas typiques sur les pages 8-11.
4. Si le thermostat sera utilisé en mode F ou AF (voir la page 12), brancher la sonde de température de plancher (voir la page 7).
MISE EN GARDE : Pour une installation de plancher chauffant, vous devez installer un dispositif de protection contre les fuites à la terre au panneau central ou utiliser un thermostat muni d'une protection contre les fuites à la terre.
5. Fixer la plaque murale sur le mur à l'aide des chevilles et des vis fournies.
6. Configurer les sélecteurs (voir la page 12).
7. Réinstaller la façade sur la plaque murale et serrer la vis. S'il y a un autocollant sur l'écran, l'enlever.
8. Mettre le système de chauffage sous tension à partir du panneau électrique principal.

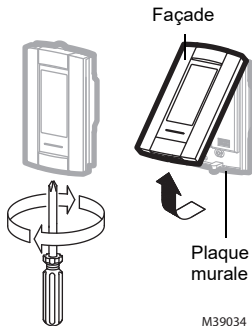

M39034

Brancher la sonde de température du plancher

Brancher la sonde entre les bornes S et R (pas de polarité).

- Le câble de la sonde ne doit pas toucher aux fils électriques et doit passer à l'extérieur de la boîte électrique et descendre le long du mur jusqu'au plancher.
- Placer le câble de la sonde de façon à ce qu'il ne soit pas en contact avec un câble chauffant. La sonde doit être centrée entre deux câbles chauffants pour assurer une bonne régulation de température.
- Ne PAS agraffer la tête de la sonde (le bout en plastique) au plancher. Les agrafes peuvent endommager la sonde. Les dommages pourraient ne pas être détectés lors de la vérification mais pourraient devenir apparents après plusieurs jours.

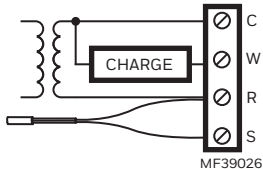

Branchement - relais électronique avec transformateur intégré

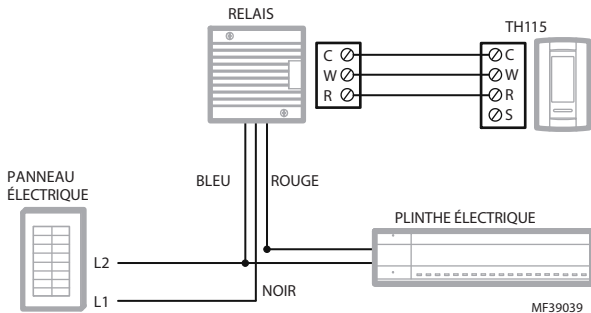

Branchement - plusieurs relais électroniques et transformateur externe

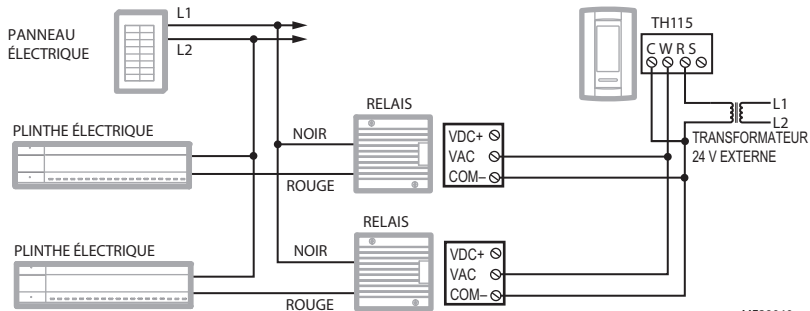

Branchement - relais électromécanique et transformateur externe

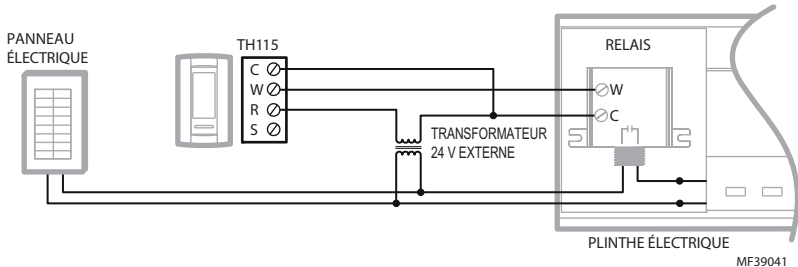

Régler les sélecteurs de configuration

Les sélecteurs de configuration sont à l'arrière de la façade.

N°	Configurations	Haut	Bas
1	Format d'affichage	°F / 12 h	°C / 24 h
2	Démarrage anticipé ¹	Activé	Désactivé
3	Mode de régulation de la température ²	F	AF

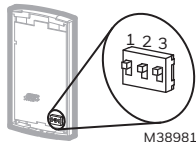

1. La fonction de Démarrage anticipé n'est utilisée qu'en mode Automatique. Lorsque la fonction est activée, le thermostat détermine l'heure d'activation du chauffage afin que la température Confort soit atteinte au début des périodes 1 et 3. Lorsque la fonction est désactivée, le chauffage ne démarre qu'au début des périodes 1 & 3; donc il y a un délai avant que la température Confort soit atteinte.
2. Voir la page 3. Pour choisir le mode F, placer le commutateur à F. Pour choisir le mode AF, placer le commutateur à AF et s'assurer que la sonde de température du plancher est branchée au thermostat. Pour choisir le mode A, placer le commutateur à AF et s'assurer que la sonde de température du plancher n'est PAS branchée au thermostat.

Régler l'heure et le jour

Pour régler l'heure et le jour :

1. Appuyer sur le bouton **Hour** pour régler l'heure.
2. Appuyer sur le bouton **Min** pour régler les minutes.
3. Appuyer sur le bouton **Day** pour régler le jour de la semaine.
4. Appuyer sur le bouton **Mode/Ret** pour retourner à l'affichage normal.

NOTA : Si on n'appuie sur aucun bouton pendant 60 secondes, le thermostat retournera à l'affichage normal.

Heure avancée

Lorsque la fonction de l'heure avancée est activée, le thermostat passe automatiquement à l'heure avancée le deuxième dimanche de mars et à l'heure normale le premier dimanche de novembre.

NOTA : La fonction de l'heure avancée est désactivée (réglage par défaut) lorsque l'horloge perd son réglage.

Pour régler la fonction de l'heure avancée et pour régler la date :

1. Appuyer sur le bouton **Day** (3 secondes) jusqu'à ce que **DLS** apparaisse à l'écran.
2. Appuyer sur l'un des boutons ▲▼ pour basculer entre **On** (fonction activée) et **Off** (fonction désactivée).
3. Appuyer brièvement sur le bouton **Day**. L'année est affichée.
4. Appuyer sur l'un des boutons ▲▼ pour régler l'année.
5. Appuyer brièvement sur le bouton **Day**. Le mois est affiché.
6. Appuyer sur l'un des boutons ▲▼ pour régler le mois.
7. Appuyer brièvement sur le bouton **Day**. Le jour du mois est affiché.
8. Appuyer sur l'un des boutons ▲▼ pour régler le jour.
9. Appuyer sur le bouton **Mode/Ret** pour retourner à l'affichage normal.

NOTA : Si on n'appuie sur aucun bouton pendant 60 secondes, le thermostat retournera à l'affichage normal.

Limites de température du plancher (mode AF uniquement)

MISE EN GARDE : Afin d'éviter des dommages au plancher, consulter les recommandations du fournisseur concernant les limites de température du plancher.

Les températures minimale et maximale du plancher sont de 5 °C (41 °F) et 28 °C (82 °F) par défaut. Pour modifier ces limites, procéder comme suit :

1. Placer le thermostat à **Off** (arrêt).
2. Appuyer sur le bouton ☀ et le maintenir enfoncé.
3. Remettre le thermostat à **On** (marche).
4. Relâcher le bouton ☀ lorsque la température minimale (FL:LO) est affichée.
5. Régler la température minimale à l'aide des boutons ▲▼.
6. Appuyer sur le bouton ☀ pour afficher la température maximale (FL:HI).
7. Régler la température maximale à l'aide des boutons ▲▼.
8. Appuyer sur le bouton **Mode/Ret** pour retourner à l'affichage normal.

NOTA : Si on n'appuie sur aucun bouton pendant 60 secondes, le thermostat retournera à l'affichage normal.





M38985





M38986

Préréglages de température



Le thermostat offre 3 préréglages de température. Leurs valeurs par défaut sont indiquées dans le tableau suivant.

Préréglage	Utilisation prévue	Icône	Mode A/AF	Mode F
Confort	Lorsque l'occupant est à la maison		21,0 °C (70 °F)	28,0 °C (82 °F)
Économie	Lorsque l'occupant est absent durant le jour ou couché		17,0 °C (63 °F)	20,0 °C (68 °F)
Vacances	Pendant une absence prolongée		10,0 °C (50 °F)	10,0 °C (50 °F)

Pour utiliser une température préréglée :

Appuyer brièvement sur le bouton de préréglage approprié (,  ou ). La température préréglée deviendra la température de consigne et son icône apparaîtra à l'écran.

Pour modifier un préréglage de température :





1. Appuyer sur l'un des boutons ▲▼ pour afficher la température désirée.
2. Appuyer sur le bouton de préréglage approprié (,  ou ) jusqu'à ce que l'icône correspondante soit affichée.

Horaire par défaut

L'horaire comprend 4 périodes par jour, ce qui représente un jour typique de la semaine. La température Confort (☀) est utilisée lors des périodes 1 et 3 et la température Économie (⌚) est utilisée lors des périodes 2 et 4. Vous pouvez programmer le thermostat pour sauter (annuler) les périodes qui ne s'appliquent pas à votre situation. Par exemple, vous pouvez sauter les périodes 2 et 3 pour la fin de semaine.

NOTA : Si vous ne désirez utiliser que 2 périodes, utilisez les combinaisons suivantes : « 1 et 4 » ou « 2 et 3 ». Le démarrage anticipé (voir la page 12) ne fonctionnera pas avec les autres combinaisons.

Vous pouvez avoir un programme différent chaque jour, c.-à-d. que chaque période peut débuter à une heure différente chaque jour. Le thermostat a été programmé avec l'horaire suivant.

Période	Description	Réglage	LU (MO)	MA (TU)	ME (WE)	JE (TH)	VE (FR)	SA (SA)	DI (SU)
	Réveil	Confort ☀	6 h	6 h	6 h	6 h	6 h	6 h	6 h
	Départ	Économie ⌚	8 h 30	8 h 30	8 h 30	8 h 30	8 h 30	--:--	--:--
	Retour	Confort ☀	17 h	17 h	17 h	17 h	17 h	--:--	--:--
	Coucher	Économie ⌚	23 h	23 h	23 h	23 h	23 h	23 h	23 h

Modification de l'horaire

1. Appuyer sur **Pgm**. La période 1 du lundi est affichée.
2. Pour programmer une autre période, appuyer sur **Pgm** pour afficher la période.
3. Pour programmer un autre jour, appuyer sur **Day** pour afficher le jour (maintenir le bouton enfoncé pendant 3 secondes pour sélectionner toute la semaine).
4. Appuyer sur **Hour** et **Min** pour régler l'heure du début de la période, ou appuyer sur **Clear** pour sauter (annuler) la période (--:-- sera affiché).
5. Répéter les étapes 2 à 4 pour programmer une autre période.
6. Appuyer sur **Mode/Ret** pour retourner à l'affichage normale.

***NOTA** : Si on n'appuie sur aucun bouton pendant 60 secondes, le thermostat retournera à l'affichage normal.*





Utilisation de l'horaire (mode Automatique)

En mode Automatique, le thermostat suit l'horaire programmé (voir la page 17). Pour placer le thermostat dans ce mode, appuyer sur **Mode/Ret** jusqu'à ce que ☹ soit affiché.



Dérogation temporaire à l'horaire

Si vous modifiez la consigne (en appuyant sur le bouton ▲▼, ☀ ou ☹) lorsque le thermostat est en mode Automatique, la nouvelle consigne sera utilisée jusqu'au début de la période suivante. L'icône ☹ clignote durant la dérogation temporaire. Vous pouvez annuler la dérogation en appuyant sur **Mode/Ret**.

Dérogation permanente à l'horaire (mode Manuel)

Pour placer le thermostat en mode Manuel, appuyer sur **Mode/Ret** jusqu'à ce que  soit affiché. Dans ce mode, l'horaire programmé n'est pas utilisé. Appuyer sur le bouton ,  ou  pour régler la température.

Avant de partir en vacances (mode Vacances)

Dans ce mode, le thermostat utilise la température Vacances (voir la page 16). Pour placer le thermostat en mode Vacances, appuyer sur le bouton . L'icône  apparaîtra à l'écran.

Messages d'erreur

- L0** La température mesurée est inférieure à la plage d'affichage. Le chauffage est activé.
- H1** La température mesurée est supérieure à la plage d'affichage. Le chauffage est désactivé.
- Er** Vérifier les connexions du thermostat et de la sonde de température.

Fiche technique

Charge maximale : 0,5 A / 24 Vca

Calibre des fils : 14 à 22 AWG

Cycle de régulation : 15 minutes

Affichage : 0 °C à 70,0 °C (32 °F à 158 °F)

Réglage de la température ambiante (modèle A/AF) : 5,0 °C à 30,0 °C (40 °F à 86 °F)

Réglage de la température du plancher (modèle F) : 5,0 °C à 40,0 °C (40 °F à 104 °F)

Réglage des limites de température du plancher (modèle AF) : 5,0 °C à 40,0 °C (40 °F à 104 °F)

Résolution : 0,5 °C (1 °F)

Protection de données : En cas de panne de courant, la plupart des réglages sont sauvegardés. Cependant, l'heure et la fonction de l'heure avancée doivent être réglées si la panne de courant dure plus de 6 heures. Le thermostat retournera au mode qui était en fonction avant la panne de courant.

Garantie

Resideo garantit ce produit, à l'exception des piles, contre tout défaut de pièce ou de main-d'oeuvre, durant une période pour trois (3) ans à partir de la date d'achat par le consommateur d'origine si le produit est utilisé et entretenu convenablement. En cas de défaillance ou de mauvais fonctionnement pendant la période de garantie, Resideo remplacera ou réparera le produit, à sa discrétion.

Si le produit est défectueux

(i) renvoyez-le avec la facture ou une autre preuve d'achat date au lieu d'achat; ou

(ii) appelez le service à la clientèle de Resideo en composant le 1-800-468-1502. Le service à la clientèle déterminera si le produit doit être retourné à l'adresse suivante : Resideo Return Goods, 1985 Douglas Dr. N., Golden Valley, MN 55422, ou si un produit de remplacement peut vous être expédié.

La présente garantie ne couvre pas les frais de retrait ou de réinstallation. La présente garantie ne s'applique pas s'il est démontré par Resideo que la défaillance ou le mauvais fonctionnement sont dus à un endommagement du produit alors que le consommateur l'avait en sa possession.

La responsabilité exclusive de Resideo se limite à réparer ou à remplacer le produit conformément aux modalités susmentionnées. RESIDEO N'EST EN AUCUN CAS RESPONSABLE DES PERTES OU DOMMAGES, Y COMPRIS LES DOMMAGES INDIRECTS OU ACCESSOIRES DÉCOULANT DIRECTEMENT OU INDIRECTEMENT D'UNE VIOLATION QUELCONQUE D'UNE GARANTIE, EXPRESSE OU TACITE, APPLICABLE AU PRÉSENT PRODUIT, OU TOUTE AUTRE DÉFAILLANCE DU PRÉSENT PRODUIT. Certaines provinces ne permettent pas l'exclusion ou la restriction des dommages indirects ou accessoires et, par conséquent, la présente restriction peut ne pas s'appliquer.

CETTE GARANTIE EST LA SEULE GARANTIE EXPRESSE FAITE PAR RESIDEO POUR CE PRODUIT. LA DURÉE DE TOUTE GARANTIE IMPLICITE, INCLUANT LES GARANTIES DE QUALITÉ MARCHANDE OU D'ADAPTATION À UNE UTILISATION PARTICULIÈRE, EST LIMITÉE PAR LES PRÉSENTES À LA PÉRIODE À TROIS ANNÉES DE LA PRÉSENTE GARANTIE. Certaines provinces ne permettent pas de limiter la durée des garanties tacites et, par conséquent, la présente limitation peut ne pas s'appliquer.

La présente garantie donne au consommateur des droits spécifiques et certains autres droits qui peuvent varier d'une province à l'autre. Pour toute question concernant la présente garantie, prière d'écrire aux Services à la clientèle de Resideo à l'adresse suivante : Resideo Customer Relations, 1985 Douglas Dr, Golden Valley, MN 55422 ou composer le 1-800-468-1502.

Índice

Panorama general

Antes de comenzar	2
Sobre el termostato	3
Controles	4
Pantalla	5

Instalación

Instalación del termostato	6
Conexión del sensor de temperatura	7
Diagramas de conexión	8-11
Ajuste de los conmutadores de configuración ..	12

Configuración

Hora y día	13
Horario de verano	14
Límite de la temperatura del piso	15
Temperaturas predefinidas	16

Horario de fábrica	17
Modificación del horario	18

Funcionamiento

Uso del horario (Modo Automático)	19
Cancelación temporaria del horario	19
Cancelación permanente (Modo Manual)	20
Antes de las vacaciones (Modo Vacaciones) ..	21

Anexos

Mensajes de error	22
Especificaciones técnicas	23
Garantía	24

Antes de comenzar

Leer el documento completo

ADVERTENCIA:

- En el caso de una nueva instalación, colocar el termostato a alrededor de 1,5 m (5 pies) sobre el nivel del piso.
- El termostato debe instalarse en una pared interior frente al sistema de calefacción (salvo en el caso de los pisos calefaccionados).
- Deben evitarse los sitios en los haya corrientes de aire (arriba de una escalera, de una salida de aire...) los puntos en los que el aire no circule (detrás de una puerta), los rayos directos del sol, los conductos disimulados o las chimeneas (salvo en el caso de los pisos calefaccionados).
- NO instalar el termostato en un lugar en el que corra el riesgo de quedar expuesto al agua o a la lluvia.
- Mantener siempre las aberturas de aireación del termostato limpias y sin obstrucciones.

Sobre el termostato

El termostato programable TH115 tiene tres modos del control de la temperatura:

Modo A : Control de la temperatura ambiente

Modo F : Control de la temperatura del piso mediante un sensor externo de temperatura

Modo AF : Control de la temperatura ambiente

Mantiene la temperatura del piso dentro de los límites deseados mediante un sensor externo de temperatura

Referirse a la página 12 para cambiar el modo de control de la temperatura.

Partes provistas

- Un (1) termostato
- Dos (2) tornillos de montaje
- Cuatro (4) conectores sin soldadura para cables de cobre
- Un (1) sensor de temperatura para piso *
- Un (1) destornillador de punta plana *

* *Algunos modelos solamente, requerido para instalaciones de pisos calefaccionados.*

Controles

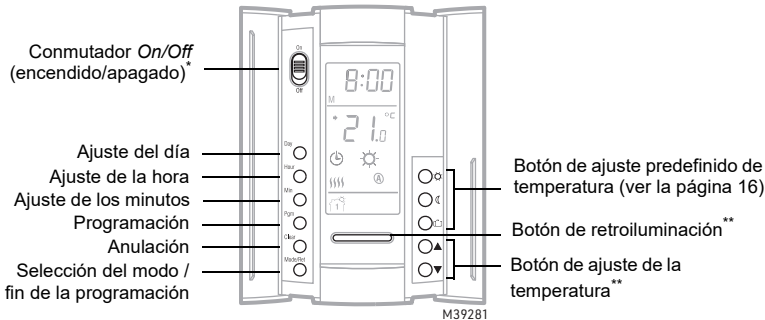

* Poner el conmutador en Off para apagar el aparato. Esto no afectará los ajustes de hora y temperatura.

** Cuando se presiona el botón de luz de fondo o uno de los botones ▲▼, la pantalla se ilumina durante 12 segundos.

Pantalla

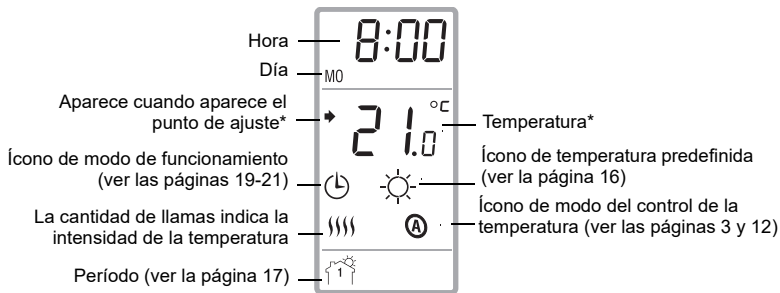

M38982

* El termostato indica normalmente la temperatura real (medida). Para ver la temperatura del punto de ajuste, presionar brevemente uno de los botones ▲▼. El punto de ajuste aparecerá durante 5 segundos. Para cambiar la temperatura del punto de ajuste, presionar uno de los botones ▲▼ hasta que se visualice la temperatura deseada. Para hacer desfilar más rápido la temperatura del punto de ajuste, mantener el botón presionado.

Instalación del termostato

1. Desconectar el sistema de calefacción en el panel eléctrico principal.
2. Destornillar el tornillo debajo del termostato y separar la tapa de la placa mural (el tornillo no puede sacarse completamente).
3. Conectar el termostato. Ver los diagramas típicos de conexión en las páginas 8 a 11.
4. Si el termostato se usará en Modo F o AF (ver la página 12), conectar el sensor de temperatura del piso (ver la página 7).
ADVERTENCIA: Debe instalarse un dispositivo separado de protección contra las fugas a tierra en el panel principal en caso de utilizarlo para pisos calefaccionados o utilizar un termostato con protección incorporada contra fugas a tierra.
5. Fijar la placa mural a la caja eléctrica con los tornillos y anclajes murales provistos.
6. Ajustar los conmutadores de configuración (ver la página 12).
7. Reponer la tapa sobre la placa mural y ajustar el tornillo. Quitar el autoadhesivo de la pantalla, si lo hubiera.
8. Conectar el sistema de calefacción desde el panel eléctrico principal.

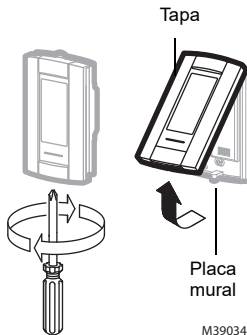

M39034

Conexión del sensor de temperatura para piso

Conectar la sonda entre los terminales S y R (no hay polaridad).

- El cable del sensor no debe ponerse en contacto con los cables eléctricos y debe salir de la caja eléctrica y seguir hacia abajo por la pared hasta el piso.
- Colocar el cable del sensor de manera que no toque los cables de calefacción del piso. El sensor debe estar centrado entre dos cables de calefacción del piso para asegurar un mejor control de la temperatura.
- NO abrochar la cabeza del sensor (el extremo de plástico) al piso, ya que los broches pueden dañarlo. El daño puede no ser evidente durante la prueba pero puede aparecer varios días después.

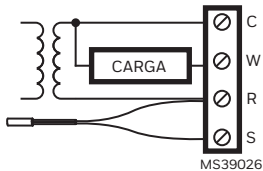

Conexión - Relé electrónico con transformador integrado

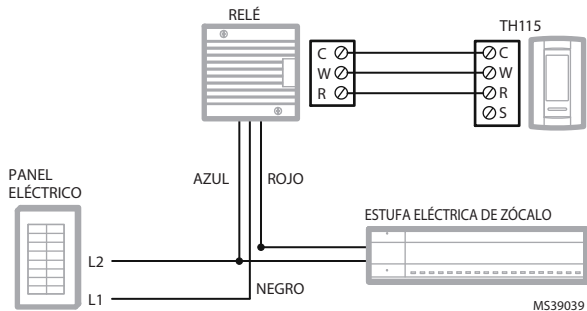

Conexión - Varios relés electrónicos con transformador externo

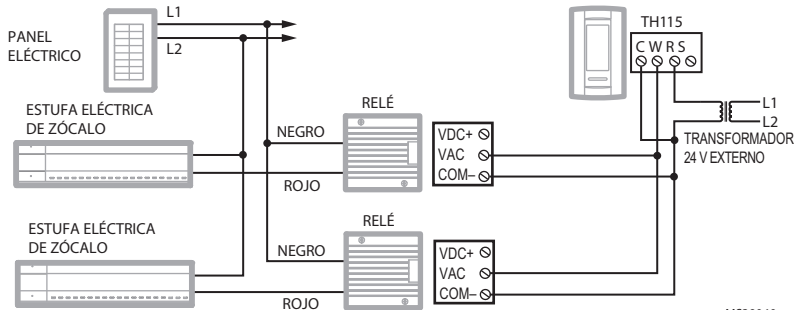

MS39040

Conexión - Relé electromecánico con transformador externo

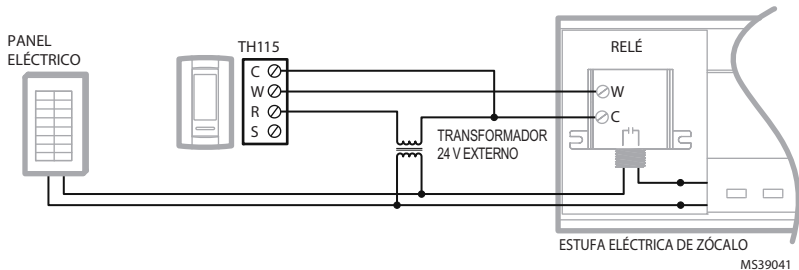

Conexión - Válvula de radiador de agua caliente

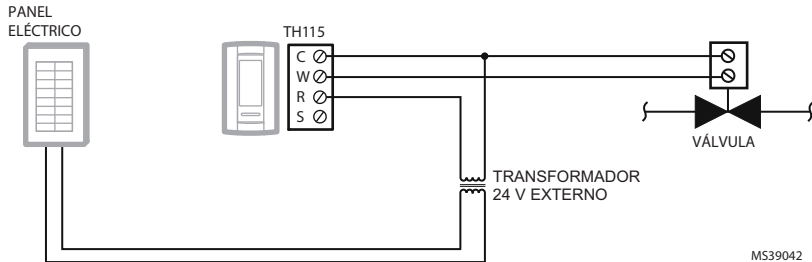

Ajuste de los conmutadores de configuración

Los conmutadores de configuración están detrás de la tapa.

#	Configuraciones	Arriba	Abajo
1	Formato de visualización	°F / 12 h	°C / 24 h
2	Encendido anticipado ¹	Activado	Desactivado
3	Modo de control de la temperatura ²	F	AF

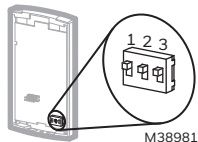

1. El encendido anticipado funciona en Modo Automático solamente. Cuando la función está activada, el termostato calcula la hora óptima para encender la calefacción a fin de obtener la temperatura de Confort al comienzo de los períodos 1 y 3. Cuando esta función está desactivada (Off) la calefacción se enciende solamente al comienzo de los períodos 1 y 3, por lo que hay una demora antes de que se alcance la temperatura de Confort.
2. Ver la página 3. Para elegir el modo F, poner el conmutador en F. Para elegir el modo AF, poner el conmutador en AF y asegurarse de que el sensor de temperatura del piso esté conectado al termostato. Para elegir el modo A, poner el conmutador en AF y asegurarse de que el sensor de temperatura del piso NO esté conectado al termostato.

Hora y el día

Para fijar la hora y el día:

1. Presionar el botón **Hour** para ajustar la hora.
2. Presionar el botón **Min** para ajustar los minutos.
3. Presionar el botón **Day** para ajustar el día de la semana.
4. Presionar el botón **Mode/Ret** para terminar.

NOTA: *el termostato volverá automáticamente a la pantalla normal si no se presiona ningún botón durante 60 segundos.*

Horario de verano

Cuando la función de horario de verano está activada (On), el termostato puede pasar automáticamente a la hora avanzada el segundo domingo de marzo y a la hora normal el primer domingo de noviembre.

NOTA: la función de horario de verano se desactiva (configuración de fábrica) cuando el reloj pierde su ajuste.

Para fijar la función de horario de verano y ajustar la fecha:

1. Presionar el botón **Day** (3 segundos) hasta que aparezca en la pantalla **DLS**.
2. Presionar cualquiera de los botones ▲▼ para cambiar entre **On** (función activada) y **Off** (función desactivada).
3. Presionar el botón **Day** brevemente y aparecerá el año.
4. Presionar cualquiera de los botones ▲▼ para poner el año en curso.
5. Presionar el botón **Day** brevemente y aparecerá el mes.
6. Presionar cualquiera de los botones ▲▼ para poner el mes en curso.
7. Presionar el botón **Day** brevemente y aparecerá la fecha.
8. Presionar cualquiera de los botones ▲▼ para poner la fecha actual.
9. Presionar el botón **Mode/Ret** para volver a la pantalla normal.

NOTA: el termostato volverá automáticamente a la pantalla normal si no se presiona ningún botón durante 60 segundos.

Límites de temperatura del piso (sólo el Modo AF)

NOTA: a fin de evitar daños al piso, referirse a las recomendaciones del proveedor en lo que respecta a los límites de temperatura del piso.

Las temperaturas mínima y máxima del piso son de 5 °C (41 °F) y 28 °C (82 °F) por defecto. Para modificar estos límites, seguir el procedimiento siguiente:

1. Poner el termostato en **Off**.
2. Presionar y mantener el botón ☀ presionado.
3. Poner el termostato de nuevo en **On**.
4. Soltar el botón ☀ cuando la temperatura mínima (FL:LO) aparezca en pantalla.
5. Ajustar la temperatura mínima con los botones ▲▼.
6. Presionar el botón ☀ para visualizar la temperatura máxima (FL:HI).
7. Ajustar la temperatura máxima con los botones ▲▼.
8. Presionar el botón **Mode/Ret** para volver a la pantalla normal.

NOTA: el termostato volverá automáticamente a la pantalla normal si no se presiona ningún botón durante 60 segundos.





M38985





M38986

Temperaturas predefinidas



El termostato tiene 3 temperaturas predefinidas. En el cuadro siguiente se indican los valores de fábrica.

Predefinido	Uso previsto	Ícono	Modo A/AF	Modo F
Confort	el ocupante está en la casa		21 °C (70 °F)	28 °C (82 °F)
Economía	el ocupante está ausente durante el día o durmiendo		17 °C (63 °F)	20 °C (68 °F)
Vacaciones	ausencia prolongada		10 °C (50 °F)	10 °C (50 °F)

Para utilizar una temperatura predefinida:

Presionar brevemente el botón de ajuste adecuado (,  o ). La temperatura predefinida se transformará en temperatura del punto de ajuste y su ícono aparecerá en la pantalla.

Para modificar una temperatura predefinida:





1. Presionar uno de los botones ▲▼ para hacer aparecer en pantalla la temperatura deseada.
2. Presionar y mantener el botón de temperatura predefinido correspondiente (,  o ) , hasta que su ícono aparezca en pantalla.

Horario por defecto

El horario tiene 4 períodos por día, es decir, un día típico de trabajo. La temperatura predefinida de Confort (☀) se usa en los Períodos 1 y 3 y la de Economía (⌚) en los Períodos 2 y 4. Se puede programar el termostato para saltar los períodos que no se usen. Por ejemplo, se pueden saltar los períodos 2 y 3 los fines de semana.

NOTA: si se desea utilizar solamente 2 períodos, elegir la combinación de períodos "1 y 4" o "2 y 3". El encendido anticipado (ver la página 9) no se activará con otras combinaciones.

Se puede hacer un programa diferente para cada día de la semana, es decir, cada período puede comenzar a una hora diferente para cada día de la semana. El termostato ha sido programado en fábrica con el siguiente horario.

Período	Descripción	Ajuste	LU (MO)	MA (TU)	MIE (WE)	JUE (TH)	VIE (FR)	SA (SA)	DO (SU)
	Despertar	Confort ☀	6:00	6:00	6:00	6:00	6:00	6:00	6:00
	Salida de la casa	Economía ⌚	8:30	8:30	8:30	8:30	8:30	--:--	--:--
	Regreso	Confort ☀	17:00	17:00	17:00	17:00	17:00	--:--	--:--
	Hora de dormir	Economía ⌚	23:00	23:00	23:00	23:00	23:00	23:00	23:00

Para modificar el horario

1. Presionar **Pgm**. Aparece el período 1 para el lunes.
2. Para programar otro período, presionar **PGM** para que aparezca en pantalla.
3. Para programar otro día, presionar **Day** para seleccionarlo (presionar durante 3 segundos para seleccionar la semana entera).
4. Presionar **Hour** y **Min** para ajustar la hora de comienzo del período o presionar **Clear** para saltar (cancelar) el período (aparece --.--).
5. Repetir los pasos 2 y 4 para programar otro período.
6. Presionar **Mode/Ret** para volver a la pantalla normal.

NOTA: El termostato volverá automáticamente a la pantalla normal si no se presiona ningún botón durante 60 segundos.





Uso del horario (Modo Automático)

En Modo Automático, el termostato sigue el horario programado (ver la página 17). Para ponerlo en este modo, presionar el botón **Mode/Ret** hasta que aparezca ☾.



Cancelación temporaria

Si se modifica el punto de ajuste de la temperatura (presionando el botón ▲▼, ☀ o ☾) cuando el termostato está en Modo Automático, la nueva temperatura se usará hasta el comienzo del período siguiente. ☾ parpadeará durante la cancelación temporaria. Se puede anular la cancelación temporaria presionando el botón **Mode/Ret**.

Cancelación permanente del horario (Modo Manual)

Para poner el termostato en Modo Manual, presionar **Mode/Ret** para que en la pantalla aparezca . En este modo, el termostato no sigue el horario programado. Presionar los botones ,  o  para ajustar la temperatura.

Antes de salir de vacaciones (Modo Vacaciones)

En este modo, el termostato usa la temperatura predefinida de Vacaciones (ver la página 16). Para poner el termostato en Modo Vacaciones, presionar el botón  en el termostato. El ícono  aparece en la pantalla.

Mensajes de error

- L0** La temperatura medida es inferior al margen de visualización del termostato. La calefacción está activada.
- H1** La temperatura medida es superior al margen de visualización del termostato. La calefacción está desactivada.
- Er** Verificar las conexiones del termostato y del sensor de temperatura.

Especificaciones técnicas

Carga máxima: 0,5 A / 24 VCA

Calibre de los cables: 14 a 22 AWG

Ciclo de regulación: 15 minutos

Margen de visualización: 0 °C a 70 °C (32 °F a 158 °F)

Margen de ajuste de la temperatura ambiente (modo A/AF): 5 °C a 30 °C (40 °F a 86 °F)

Margen de ajuste de la temperatura del piso (modo F): 5 °C a 40 °C (40 °F a 104 °F)

Margen de ajuste del límite de temperatura del piso (modo AF): 5 °C a 40 °C (40 °F a 104 °F)

Resolución: 0,5 °C (1 °F)

Protección de los datos: la mayor parte de los datos están salvaguardados en prevención de un corte de corriente. Sólo la hora y el horario de verano deben reajustarse si la interrupción de electricidad dura más de 6 horas. El termostato volverá al modo en el que estaba antes del corte.

Garantía

Resideo garantiza que este producto, excluyendo la batería, no tiene defectos en la mano de obra ni en los materiales en condiciones de uso y servicio normales durante un período de tres (3) años desde la fecha de compra por parte del comprador original. Si en cualquier momento, durante el período de vigencia de la garantía, se determina que el producto está defectuoso debido a la mano de obra o los materiales, Resideo lo reparará o reemplazará (a elección de Resideo).

Si el producto está defectuoso

- (i) devuélvalo, con una factura de venta o cualquier otro comprobante de compra con fecha, al lugar donde lo compró; o
- (ii) llame al Servicio de atención al cliente de Resideo al 1-800-468-1502. En el Servicio de atención al cliente determinarán si el producto debe ser devuelto a la siguiente dirección: Resideo Return Goods, 1985 Douglas Dr. N., Golden Valley, MN 55422, o si se le puede enviar un producto de reemplazo.

Esta garantía no cubre los gastos de remoción ni de reinstalación. Esta garantía no se aplicará si Resideo demuestra que el defecto fue causado por daños que se produjeron mientras el producto estuvo en posesión de un consumidor.

La única responsabilidad de Resideo será la de reparar o reemplazar el producto según los términos mencionados anteriormente. RESIDEO NO SERÁ RESPONSABLE POR LA PÉRDIDA O EL DAÑO DE NINGÚN TIPO, INCLUYENDO LOS DAÑOS ACCIDENTALES O RESULTANTES DERIVADOS DIRECTA O INDIRECTAMENTE DEL INCUMPLIMIENTO DE LAS GARANTÍAS, EXPRESAS O IMPLÍCITAS, O DE OTRAS FALLAS DE ESTE PRODUCTO. Algunos estados no permiten la exclusión o limitación de los daños accidentales o resultantes, por lo que esta limitación podría no aplicarse en su caso.

ESTA GARANTÍA ES LA ÚNICA GARANTÍA EXPRESA QUE RESIDEO OTORGA SOBRE ESTE PRODUCTO. LA DURACIÓN DE CUALQUIERA DE LAS GARANTÍAS IMPLÍCITAS, INCLUIDAS LAS GARANTÍAS DE COMERCIABILIDAD E IDONEIDAD PARA UN FIN DETERMINADO, QUEDA, POR EL PRESENTE, LIMITADA A LA DURACIÓN DE TRES AÑOS DE ESTA GARANTÍA. Algunos estados no permiten limitaciones en relación a la duración de una garantía implícita, de manera que la limitación anterior puede no aplicarse en su caso.

Esta garantía le otorga derechos legales específicos, pero es posible que usted goce de otros derechos que varían de un estado a otro. Si tiene preguntas acerca de esta garantía, escriba a Resideo Customer Relations, 1985 Douglas Dr. Golden Valley, MN 55422 o llame al 1-800-468-1502.



resideo

Resideo Technologies, Inc.
1985 Douglas Drive North, Golden Valley, MN 55422

www.resideo.com

69-2619EFS-09 M.S. Rev. 02-23 | Printed in United States

© 2023 Resideo Technologies, Inc. All rights reserved.

This product is manufactured by Resideo Technologies, Inc. and its affiliates.

Tous droits réservés. Ce produit est fabriqué par Resideo Technologies, Inc. et ses sociétés affiliées.

Todos los derechos reservados. Este producto es fabricado por Resideo Technologies, Inc. y sus afiliados.