



## VisionPRO® Série TH8000

Thermostat programmable à  
écran tactile



## Guide d'installation

Remarque : Ce document concerne les modèles obsolètes.  
Les modèles VisionPRO actuels commencent par TH8110R,  
TH8320R, TH8321R ou TH8321WF.

### Ce guide a trait aux modèles suivants

- **TH8110U** : Pour installations comportant 1 circuit de chauffage/  
1 circuit de climatisation
- **TH8320U** : Pour installations comportant 3 circuits de chauffage/  
2 circuits de climatisation
- **TH8321U** : Pour installations comportant 3 circuits de chauffage/  
2 circuits de climatisation avec déshumidification

(Il suffit de tirer le thermostat de la plaque murale et de le retourner pour  
voir la référence du modèle)

### Types d'installations

- Chauffage au gaz, au mazout ou électrique avec climatisation
- Chaudières à haut rendement à air chaud, eau chaude, thermopompes, vapeur, calorifères
- Installation à deux fils chauffage seulement, alimentation pour ouvrir et fermer les valves de zone (Série 20) et vannes de zone normalement ouvertes
- Chauffage seulement avec ventilateur
- Climatisation seulement
- Installations de chauffage de 750 mV

Ce thermostat contient une pile au lithium qui pourrait contenir du perchlorate. Matériau contenant du perchlorate — des consignes de manipulation spéciales pourraient s'appliquer, prière de consulter [www.dtsc.ca.gov/hazardouswaste/perchlorate](http://www.dtsc.ca.gov/hazardouswaste/perchlorate)

### Vous faut-il de l'aide ?

Pour obtenir de l'assistance concernant ce produit, visitez  
**<http://customer.resideo.com>** ou appelez gratuitement  
l'assistance client d'Resideo au **1 800 468-1502**



## Montage de la plaque

1. Détachez la plaque du thermostat.
2. Montez le thermostat comme indiqué ci-dessous.

Saisissez le dessus et le dessous de la plaque et tirez pour la détacher du thermostat.

Percez des trous de 3/16 po dans une cloison sèche. Percez des trous de 7/32 po dans du plâtre.

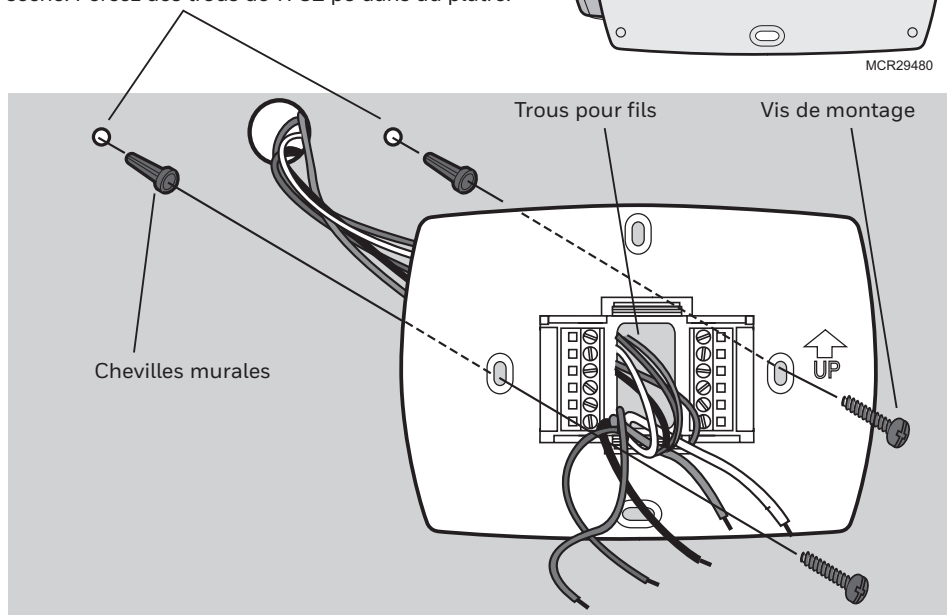

MCR29481

Il est impératif de faire réaliser l'installation par un technicien chevronné

- Lisez attentivement les présentes consignes. La non observation de celles-ci risque d'endommager le produit ou de présenter des dangers.



### MISE EN GARDE : RISQUE ÉLECTRIQUE

Peut provoquer des secousses électriques ou endommager le matériel. Coupez l'alimentation avant d'entreprendre l'installation.



### AVIS CONCERNANT LE MERCURE

Si ce produit remplace un dispositif de régulation contenant une ampoule de mercure, ne placez pas ce dernier dans les ordures. Contactez l'agence de gestion des déchets de la localité pour connaître les règlements concernant le recyclage et la mise au rebut.

## Choix d'alimentation

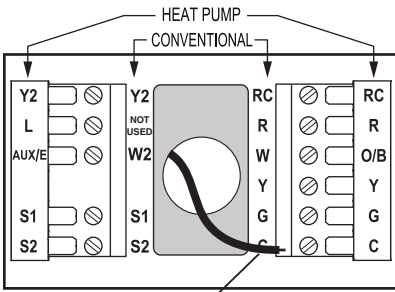

Pour alimentation 24Vca, raccordez le côté commun du transformateur à la borne « C ».

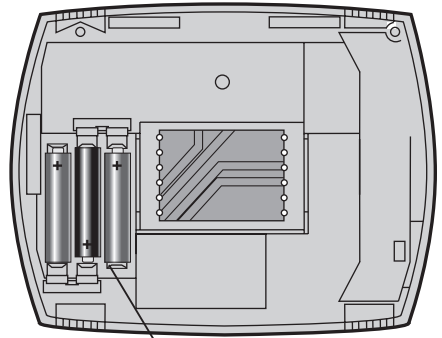

Insérez les piles fournies pour servir d'alimentation principale ou de secours.

## Câblage

Ne retirez le cavalier monté en usine que pour les installations à deux transformateurs.

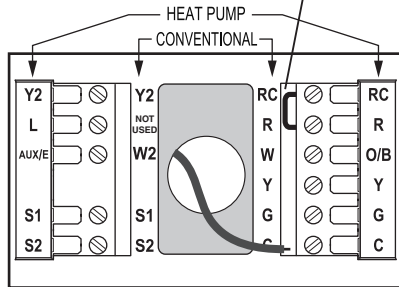

Poussez la longueur inutile de fil noir dans l'ouverture du mur. Bouchez l'ouverture du mur avec un isolant ininflammable.

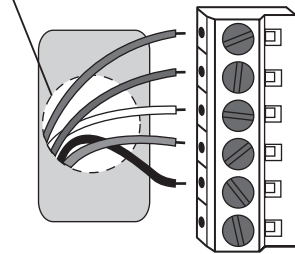

MCR29483

## Désignation des bornes

Les zones grisées ci-dessous ne s'appliquent qu'aux modèles **TH8320/TH8321**.

### Lettres désignant les bornes traditionnelles :

- R** Alimentation chauffage. À raccorder au côté secondaire du transformateur de l'installation de chauffage.
- Rc** Alimentation climatisation. À raccorder au côté secondaire du transformateur de l'installation de climatisation.
- C** Fil neutre du côté secondaire du transformateur de l'installation de climatisation (s'il y a 2 transformateurs).
- W** Relais chauffage 1<sup>er</sup> étage.
- W2** Relais chauffage 2<sup>e</sup> étage.
- Y** Contacteur compresseur 1<sup>er</sup> étage.
- Y2** Contacteur compresseur 2<sup>e</sup> étage.
- G** Relais ventilateur.
- S1** Capteur en option extérieur ou à distance.
- S2** Capteur en option extérieur ou à distance.

### Lettres désignant les bornes des thermopompes :

- R** Alimentation chauffage. Raccorder au côté secondaire du transformateur de l'installation de chauffage.
- Rc** Alimentation climatisation. À raccorder au côté secondaire du transformateur de l'installation de climatisation.
- C** Fil neutre du côté secondaire du transformateur de l'installation de climatisation.
- Y** Contacteur compresseur 1<sup>er</sup> étage.
- Y2** Contacteur compresseur 2<sup>e</sup> étage.
- Aux/E** Relais auxiliaire de chauffage/ de chauffage d'urgence
- G** Relais ventilateur.
- L** Thermopompe réenclenchée (alimentation constante lorsque l'installation est configurée sur Em Heat ; surveillance du système en configuration Heat, Cool ou Off.
- O/B** Vanne d'inversion pour thermopompe.
- S1** Capteur en option extérieur ou à distance.
- S2** Capteur en option extérieur ou à distance.

## Câblage

### Guide de câblage—installations traditionnelles

Les zones grisées ci-dessous ne s'appliquent qu'aux modèles **TH8320/TH8321**.

#### 1C/1CL (1 transformateur)

<b>Rc</b>	Alimentation [1]
<b>R</b>	[R + Rc reliés par cavalier]
<b>W</b>	Relais chauffage
<b>Y</b>	Contacteur compresseur
<b>G</b>	Relais ventilateur
<b>C</b>	Neutre 24Vca [3]
<b>S1</b>	Capteur en option
<b>S2</b>	Capteur en option

#### Chauffage seulement

<b>Rc</b>	Alimentation [1]
<b>R</b>	[R + Rc reliés par cavalier]
<b>W</b>	Relais chauffage
<b>C</b>	Neutre 24Vca [3]
<b>S1</b>	Capteur en option
<b>S2</b>	Capteur en option

#### Chauffage seulement (Série 20)

<b>Rc</b>	[R + Rc reliés par cavalier]
<b>R</b>	Borne « R » valve Série 20 [1]
<b>W</b>	Borne « B » valve Série 20
<b>Y</b>	Borne « W » Série 20
<b>C</b>	Neutre 24Vca [3]
<b>S1</b>	Capteur en option
<b>S2</b>	Capteur en option

#### 2C/2CL (1 transformateur)

<b>Y2</b>	Relais climatisation 2
<b>W2</b>	Relais chauffage 2
<b>Rc</b>	Alimentation [1]
<b>R</b>	[R + Rc reliés par cavalier]
<b>W</b>	Relais chauffage
<b>Y</b>	Relais climatisation 1
<b>G</b>	Relais ventilateur
<b>C</b>	Neutre 24Vca [3]
<b>S1</b>	Capteur en option
<b>S2</b>	Capteur en option

#### 1C/1CL (2 transformateurs)

<b>Rc</b>	Alimentation (climatisation) [1, 2]
<b>R</b>	Alimentation (chauffage) [1, 2]
<b>W</b>	Relais chauffage
<b>Y</b>	Contacteur compresseur
<b>G</b>	Relais ventilateur
<b>C</b>	Neutre 24Vca [3, 4]
<b>S1</b>	Capteur en option
<b>S2</b>	Capteur en option

#### Chauffage seulement avec ventilateur

<b>Rc</b>	Alimentation [1]
<b>R</b>	[R + Rc reliés par cavalier]
<b>W</b>	Relais chauffage
<b>G</b>	Relais ventilateur
<b>C</b>	Neutre 24Vca [3]
<b>S1</b>	Capteur en option
<b>S2</b>	Capteur en option

#### Climatisation seulement

<b>Rc</b>	Alimentation [1]
<b>R</b>	[R + Rc reliés par cavalier]
<b>Y</b>	Contacteur compresseur
<b>G</b>	Relais ventilateur
<b>C</b>	Neutre 24Vca [3]
<b>S1</b>	Capteur en option
<b>S2</b>	Capteur en option

#### 2C/2CL (2 transformateurs)

<b>Y2</b>	Relais climatisation 2
<b>W2</b>	Relais chauffage 2
<b>Rc</b>	Alimentation (climatisation) [1, 2]
<b>R</b>	Alimentation (chauffage) [1, 2]
<b>W</b>	Relais chauffage 1
<b>Y</b>	Relais climatisation 1
<b>G</b>	Relais ventilateur
<b>C</b>	Neutre 24Vca [3, 4]
<b>S1</b>	Capteur en option
<b>S2</b>	Capteur en option

Voir [remarques] ci-dessous

- [1] Alimentation. Fournir un moyen de disjoncter et une protection contre les surcharges si nécessaire.
- [2] Retirez le cavalier pour les installations à 2 transformateurs.
- [3] Raccordement neutre 24Vca facultatif.
- [4] Le raccordement au neutre doit venir du transformateur de climatisation.

# Câblage

## Guide de câblage—installations à thermopompe

Les zones grisées ci-dessous ne s'appliquent qu'aux modèles **TH8320/TH8321**.

### Thermopompe 1C/1CL (pas de chauffage auxiliaire)

<b>Rc</b>	Alimentation [1]
<b>R</b>	[R + Rc reliés par cavalier]
<b>O/B</b>	Valve d'inversion [5]
<b>Y</b>	Contacteur compresseur
<b>G</b>	Relais ventilateur
<b>C</b>	Neutre 24Vca [3]
<b>S1</b>	Capteur en option
<b>S2</b>	Capteur en option

### Thermopompe 2C/1CL (avec chauffage auxiliaire)

<b>L</b>	Disp. surveillance équipement [6, 7]
<b>Aux/E</b>	Relais auxiliaire de chauffage (chauffage 2) / de chauffage d'urgence
<b>Rc</b>	Alimentation [1]
<b>R</b>	[R + Rc reliés par cavalier]
<b>O/B</b>	Valve d'inversion [5]
<b>Y</b>	Contacteur compresseur
<b>G</b>	Relais ventilateur
<b>C</b>	Neutre 24Vca [3]
<b>S1</b>	Capteur en option
<b>S2</b>	Capteur en option

### Thermopompe 2C/2CL (pas de chauffage auxiliaire)

<b>Y2</b>	Relais compresseur 2
<b>Rc</b>	Alimentation [1]
<b>R</b>	[R + Rc reliés par cavalier]
<b>O/B</b>	Valve d'inversion [5]
<b>Y</b>	Relais compresseur 1
<b>G</b>	Relais ventilateur
<b>C</b>	Neutre 24Vca [3]
<b>S1</b>	Capteur en option
<b>S2</b>	Capteur en option

### Thermopompe 3C/2CL (avec chauffage auxiliaire)

<b>Y2</b>	Relais compresseur 2
<b>L</b>	Disp. surveillance équipement [6, 7]
<b>Aux/E</b>	Relais auxiliaire de chauffage (chauffage 2) / de chauffage d'urgence
<b>Rc</b>	Alimentation [1]
<b>R</b>	[R + Rc reliés par cavalier]
<b>O/B</b>	Valve d'inversion [5]
<b>Y</b>	Relais compresseur 1
<b>G</b>	Relais ventilateur
<b>C</b>	Neutre 24Vca [3]
<b>S1</b>	Capteur en option
<b>S2</b>	Capteur en option

Voir [remarques] ci-dessous

- [1] Alimentation. Fournir un moyen de disjoncter et une protection contre les surcharges si nécessaire.
- [3] Raccordement neutre 24V ca facultatif.
- [5] **O/B** configurés pour commander comme **O** ou **B** dans la configuration d'installation.
- [6] Si l'on utilise la borne **L**, le neutre 24V ca (borne **C**) doit être raccordé.
- [7] Thermopompe réenclenchée (continuellement alimentée lorsque le thermostat est réglé sur Em. Heat ; surveillance installation lorsque configuré pour chauffage, climatisation ou arrêt).

## Retirez l'onglet et montez le thermostat

Retirez l'onglet.

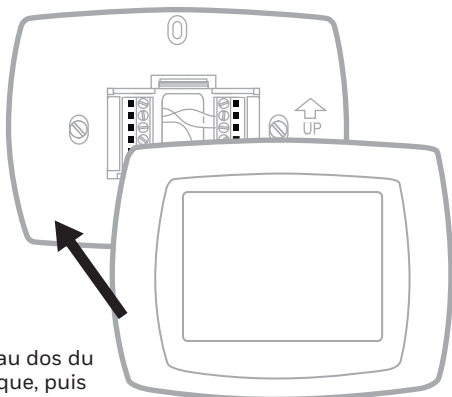

M29484

Alignez les broches qui se trouvent au dos du thermostat avec les fentes de la plaque, puis poussez avec précaution jusqu'à ce que le thermostat s'emboîte en place.

## Réglez la date et l'heure

Appuyez ▲▼ pour régler la date

Appuyez ▲▼ pour régler le mois

Appuyez ▲▼ pour régler l'année

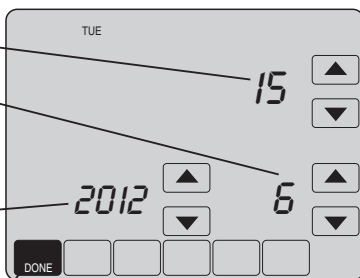

Appuyez **DONE** pour sauvegarder les modifications.

Appuyez ▲▼ pour régler le mois



Appuyez **DONE** pour sauvegarder et quitter.

MCR29485

## Configuration d'installation

1. Appuyez **SYSTEM**.

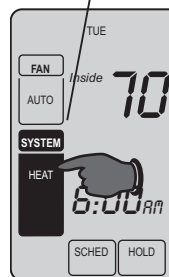

2. Appuyez sur ces deux touches et continuez à le faire jusqu'à ce que l'affichage change.

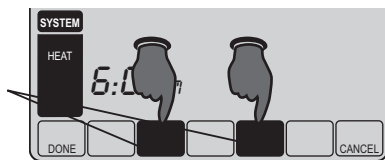

3. Modifiez les réglages en fonction des besoins (voir les pages 7 à 9).



MCR29486

## Configuration d'installation

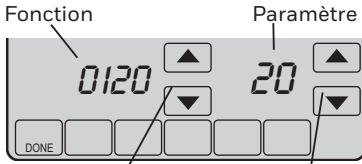

Appuyez ▲▼ pour sélectionner la fonction

Appuyez ▲▼ pour modifier les paramètres



Appuyez **DONE** pour quitter et sauvegarder les paramètres.

MCR29486

### Fonctions

### Paramètres et choix (défaut usine en gras)

Les zones grisées ci-dessous ne s'appliquent qu'aux modèles **TH8320/TH8321**.

<b>0120</b>	<b>Année (deux premiers chiffres)</b>	<b>20</b> (2001-2099) 21 (2100-2178)
<b>0130</b>	<b>Année (deux derniers chiffres)</b>	<b>12</b> (2012) [Autres choix : 00-99]
<b>0140</b>	<b>Mois</b>	<b>6</b> [Autres choix : 1-12]
<b>0150</b>	<b>Date</b>	<b>15</b> [Autres choix : 1-31]
<b>0160</b>	<b>Format du programme</b>	<b>4 Programmation 7 jours</b> 0 Non-programmable
<b>0170</b>	<b>Type d'installation</b>	<b>1 1 chauffage/1climatisation traditionnelle</b> 2 Thermopompe 1 chauffage/1climatisation (pas de chauffage aux.) 3 Chauffage seulement (installation à 2 fils) 4 Chauffage seulement avec ventilateur 5 Installation à eau chaude série 20 (capacité d'ouvrir et de fermer les valves de zones/valves de zone normalement ouvertes) 6 Climatisation seulement 7 Thermopompe 2C/1CL (avec chauffage aux.) 8 2C/2CL multi-étages traditionnelle 9 2C/1CL multi-étages traditionnelle 10 1C/2CL multi-étages traditionnelle 11 Thermopompe 2C/2CL (sans chauffage aux.) 12 Thermopompe 3C/2CL (avec chauffage aux.)
<b>0180</b>	<b>Commande du ventilateur (chauffage)</b>	<b>0 Chauffage gaz /mazout (l'équipement commande le ventilateur de chauffage)</b> 1 Chaudière électrique (le thermostat commande le ventilateur de chauff.)
<b>0190</b>	<b>Valve d'inversion (borne O/B)</b>	<b>0 Borne O/B commande la valve en climatisation</b> 1 Borne O/B commande la valve en chauffage
<b>0200</b>	<b>Chauffage auxiliaire</b>	<b>0 Chauffage de secours électrique</b> 1 Chauffage de secours combustible fossile
<b>0210</b>	<b>Disp. externe de combustible fossile</b>	<b>1 Le disp. externe de combustible fossile</b> 0 Commande le chauffage de secours (capteur extérieur requis)
<b>0220</b>	<b>Longueur du cycle du compresseur de 1<sup>er</sup> étage</b>	<b>3 Conseillé pour la plupart des compresseurs</b> [Autres choix : 1, 2, 4, 5 ou 6 CPH]
<b>0230</b>	<b>Longueur du cycle du compresseur de 2<sup>e</sup> étage</b>	<b>3 Conseillé pour la plupart des compresseurs</b> [Autres choix : 1, 2, 4, 5 ou 6 CPH] Suite à la page suivante

## Configuration d'installation

Fonctions		Paramètres et choix (défaut usine en gras)	
Les zones grisées ci-dessous ne s'appliquent qu'aux modèles <b>TH8320/TH8321</b> .			
0240	Longueur du cycle de chauffe du 1 <sup>er</sup> étage (CPH= cycles/heure)	5	<b>Chaudières à gaz ou à mazout à rendement inférieur à 90 %</b> 1 Installations à la vapeur ou calorifères 3 Installations à eau chaude et chaudières d'un rendement supérieur à 90 % 9 Chaudières électriques [Autres choix : 2, 4, 6, 7, 8, 10, 11, 12 CPH]
0250	Longueur du cycle de Chauffe du 2 <sup>e</sup> étage (CPH)	5	<b>Chaudières à gaz ou à mazout à rendement inférieur à 90 %</b> 1 Installations à la vapeur ou calorifères 3 Installations à eau chaude et chaudières d'un rendement supérieur à 90 % 9 Chaudières électriques [Autres choix : 2, 4, 6, 7, 8, 10, 11, 12 CPH]
0260	Longueur du cycle de chauffe du 3 <sup>e</sup> étage (CPH)	9	<b>Chauffage auxiliaire électrique ou chaudière électrique</b> 1 Installations à la vapeur ou calorifères 3 Installations à eau chaude et chaudières d'un rendement supérieur à 90 % 5 Chaudières à gaz ou à mazout à rendement inférieur à 90 % [Autres choix : 2, 4, 6, 7, 8, 10, 11, 12 CPH]
0280	Rétroéclairage	0	<b>Rétroéclairage allumé pendant env. 8 secondes après utilisation</b> 1 Rétroéclairage toujours sur faible intensité, plein éclairage après utilisation du clavier (nécessite un raccordement à 24 V ca)
0300	Changement Manuel/Auto	0	<b>Changement manuel (Heat/Cool/Off)</b> 1 Changement automatique (Heat/Cool/Auto/Off)
0310	Zone morte de basculement	3	<b>Écart de 3 °F (1,5 °C) Température chauffage/clim.</b> ** Voir p. 11 [Autres choix : 2-9 (2 °F à 9 °F/1,5 °C à 5 °C)]
0320	Affichage de température	0	<b>Fahrenheit</b> 1 Celsius
0330	Changement horaire été	2	<b>Changement automatique à horaire d'été</b> (2007 et au-delà pour les zones qui utilisent le nouveau calendrier HÉ 2007) 1 Changement automatique à horaire d'été (jusqu'à 2006, et pour les zones qui n'utilisent pas le nouveau calendrier HÉ 2007) 0 L'horaire été est désactivé
0340	Capteur à distance	0	<b>Pas de capteur à distance</b> 1 Capteur extérieur (affichage seulement) 2 Capteur de commande extérieur (thermopompes) ** Voir p. 11 3 Capteur intérieur
0350	Verrouillage du compresseur de la thermopompe	0	<b>Pas de verrouillage du compresseur de la thermopompe</b> [Autres choix : 15, 20, 25, 30, 35, 40 °F (-9,5 °C à 7 °C)]
0360	Verrouillage aux. de la thermopompe	0	<b>Pas de verrouillage auxiliaire de la thermopompe</b> [Autres choix : 40, 45, 50, 55, 60 °F (4,5 °C à 15,5 °C)]
0380	Commande de déshumidification	0	<b>Pas de commande de déshumidification</b> 1 Le thermostat commande la déshumidification avec le climatiseur ** Voir p. 11



# Configuration d'installation

Fonctions		Paramètres et choix (défaut usine en gras)	
0500	<b>Rappel de changement de filtre</b>	<b>0 Arrêt</b> 1 10 jours de fonctionnement (environ 1 mois) 2 30 jours de fonctionnement (environ 3 mois) 3 60 jours de fonctionnement (environ 6 mois) 4 90 jours de fonctionnement (environ 9 mois) 5 120 jours de fonctionnement (environ 1 an) 6 365 jours de fonctionnement (environ 3 ans)	
0510	<b>Rappel de changement du tampon de l'humidificateur</b>	<b>0 Arrêt</b> 1 90 jours de calendrier 2 180 jours de calendrier 3 365 jours de calendrier	
0520	<b>Rappel de changement de lampe UV</b>	<b>0 Arrêt</b> 1 365 jours de calendrier	
0530	<b>Adaptive Intelligent Recovery™</b>	<b>1 Marche ** Voir page 11</b> 0 Arrêt	
0540	<b>Plages de programme</b>	<b>4 4 plages de programme (Wake, Leave, Return, Sleep)</b> 2 2 plages de programme (Wake, Sleep)	
0580	<b>Protection compresseur</b>	<b>5 Arrêt de 5 minutes du compresseur ** Voir page 11</b> [Autres choix : 0, 1, 2, 3 ou 4 minutes d'arrêt]	
0600	<b>Limites de la température de chauff.</b>	<b>90 Max. Le réglage max. de la température de chauffage 90 °F (32 °C)</b> [Autres choix : 40-89°F (4,5 °C à 32 °C)]	
0610	<b>Limites de la température de clim.</b>	<b>50 Min. Le réglage inférieur de la température de climatisation 50 °F (10 °C)</b> [Autres choix : 51-99 °F (10,5 °C à 37 °C)]	
0640	<b>Format horloge</b>	<b>12 Heure sur 12 heures (c.-à-d. « 3:30 pm »)</b> 24 Heure sur 24 heures (c.-à-d. « 15:30 pm »)	
0650	<b>Minuteur de prolongation de ventilation (chauffage)</b>	<b>0 Arrêt</b> 90 Le ventilateur tourne pendant 90 secondes après la fin de l'appel de chauffage	
0660	<b>Minuteur de prolongation de ventilation (climatisation)</b>	<b>0 Arrêt</b> 90 Le ventilateur tourne pendant 90 secondes après la fin de l'appel de climatisation	
0670	<b>Verrouillage du clavier</b>	<b>0 Clavier déverrouillé (complètement fonctionnel)</b> 1 Partiellement verrouillé 2 Complètement verrouillé	
0680	<b>Commande de la température de chauffage</b>	<b>2 Réglage de la température standard (recommandé)</b> 1 Choisir si la température de la pièce est plus élevée que le point de consigne 3 Choisir si la température de la pièce n'atteint pas le point de consigne	
0690	<b>Commande de la température de climatisation</b>	<b>2 Réglage de la température standard (recommandé)</b> 1 Choisir si la température de la pièce est moins élevée que le point de consigne 3 Choisir si la température de la pièce n'atteint pas le point de consigne	
0700	<b>Écart de l'affichage de température</b>	<b>0 Le thermostat affiche le température réelle de la pièce</b> [Autres choix : écart de -3, -2, -1, 1, 2, 3 °F (-1,5 °C à 1,5 °C)]	
0710	<b>RÉTABLISSEMENT</b>	<b>0 Pas de rétablissement</b> 1 Remettre les choix d'installation et le programme au défaut d'usine (seuls les réglages de date et d'heure sont conservés)	

## Essai du système après installation

Pendant la configuration d'installation, appuyez plusieurs fois sur ▼ jusqu'à ce que « Test » apparaisse.

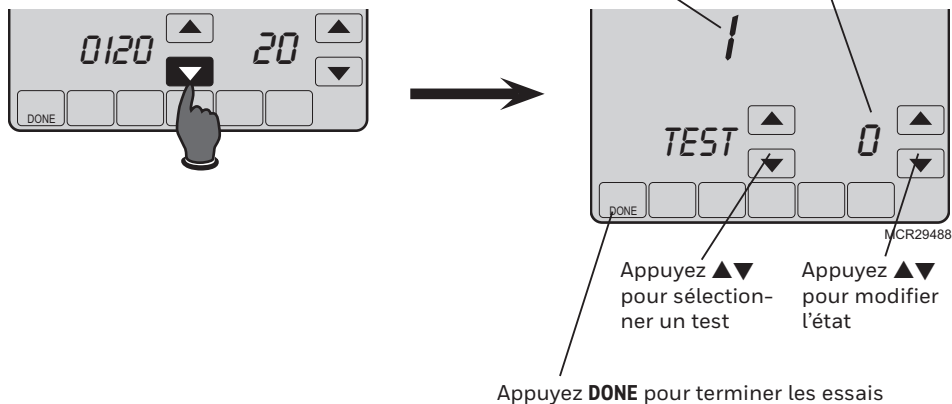

Appuyez **DONE** pour terminer les essais

Les zones grisées ci-dessous ne s'appliquent qu'aux modèles **TH8320/TH8321**.

### Essai de l'installation

### État de l'installation

Essai de l'installation	État de l'installation
<b>1 Installation de climatisation</b>	0 Le compresseur et ventilateur s'arrêtent 1 Le compresseur et ventilateur démarrent 2 Le compresseur du 2e étage démarre
<b>2 Ventilateur</b>	0 Le ventilateur s'arrête 1 Le ventilateur démarre
<b>3 Installation de chauffage</b>	0 Le chauffage et le ventilateur s'arrêtent 1 Le chauffage démarre (ventilateur en marche si la fonction 0170 est paramétrée à « 1 » ** Voir la page 6 2 Le chauffage du 2e étage démarre 3 Le chauffage du 2e étage démarre
<b>4 Installation de chauffage d'urgence</b>	0 Le chauffage et le ventilateur s'arrêtent 1 Le chauffage et le ventilateur démarrent



**MISE EN GARDE : RISQUE D'ENDOMMAGER L'ÉQUIPEMENT** La protection du compresseur (temps d'arrêt minimum) est contournée pendant les essais. Pour ne pas endommager le matériel, évitez d'arrêter et de mettre en marche en succession rapide.

## Fonctions spéciales

Les zones grisées ci-dessous ne s'appliquent qu'aux modèles **TH8320/TH8321**.

**Commutation automatique** (Fonction de configuration 0300) : en configuration Auto, le thermostat sélectionne automatiquement le chauffage ou la climatisation en fonction de la température intérieure. Il faut un écart d'au moins 2 degrés entre les réglages du chauffage et ceux de la climatisation. Si la fonction 0380 est configurée sur On, il faut un écart d'au moins 5 degrés entre les réglages de chauffage et de climatisation.

**Capteur extérieur** (Fonction de configuration 0340) : Si un capteur en option est installé, le thermostat peut afficher la température extérieure. Si un capteur intérieur en option est installé, le thermostat affiche la température qui règne à l'endroit où se trouve le capteur (le capteur interne du thermostat n'est pas utilisé).

**Adaptive Intelligent Recovery** « Rattrapage intelligent » (Fonction de configuration 0530) : Elle permet au thermostat « d'apprendre » combien de temps il faut à la chaudière et au climatiseur pour atteindre la température préprogrammée de manière à atteindre celle-ci à l'heure programmée.

**Protection du compresseur** (Fonction de paramétrage 0580) : Elle force le compresseur à attendre quelques minutes avant de redémarrer pour ne pas endommager celui-ci. Pendant ce temps le message « Wait » clignote sur l'affichage.

**Commande de déshumidification** (Fonction de configuration 0380). Les thermostats modèle TH8321 surveillent le degré d'humidité à l'intérieur et activent automatiquement l'installation de climatisation pour diminuer le degré d'humidité en abaissant la température de jusqu'à 3 degrés au-dessous de la température de consigne actuelle de climatisation.

**Verrouillage de température de la thermopompe** (avec secours de combustible fossile) : Si le thermostat est couplé avec un capteur extérieur en option, vous pouvez sélectionner une température de verrouillage du compresseur (Fonction 0350). Lorsque la température extérieure est inférieure à la température de verrouillage, seul le chauffage auxiliaire fonctionne. Lorsque la température extérieure est supérieure à la température de verrouillage, seul le compresseur fonctionne.

**Verrouillages de température de la thermopompe** (avec chauffage électrique de secours) : Si le thermostat est couplé avec un capteur extérieur en option, vous pouvez sélectionner une température de verrouillage du compresseur (Fonction 0350) et/ou une température de verrouillage de chauffage auxiliaire (Fonction 0360). Lorsque la température extérieure est inférieure à la température de verrouillage, seul le chauffage auxiliaire fonctionne. Lorsque la température extérieure est supérieure à la température de verrouillage, seul le compresseur fonctionne. Lorsque la température extérieure est comprise entre la température du compresseur et celle du verrouillage du chauffage auxiliaire, le compresseur et le chauffage extérieur peuvent tous deux fonctionner.

## Accessoires et pièces de rechange

Veillez contacter votre distributeur pour commander des pièces de rechange.

**Capteur de température extérieure** ..... Numéro de la pièce C7089U1006  
**Capteur à distance de température intérieure**..... Numéro de la pièce C7189U1005  
**Cache-trou**..... Numéro de la pièce 32003796-001  
 (Sert à dissimuler les marques laissées par d'anciens thermostats).

## Caractéristiques techniques

### Gammes de température

- Chauffage : 4,5 à 32 °C (40 à 90 °F)
- Climatisation : 10 à 37 °C (50 à 99 °F)

### Température ambiante de fonctionnement

- -18 à 48 °C (0 à 120 °F)

### Température d'expédition

- -34 à 66 °C (-30 à 150 °F)

### Température d'expédition

- 5 à 90 % (sin condensación)

### Dimensions

- 4-9/16" H x 6" L x 1-3/8" Ép
- 116 mm H x 152 mm L x 35 mm Ép

### Caractéristiques électriques

Borne	Tension (50/60Hz)	Courant
<b>W</b> Chauffage (Pile)	20-30 Vca 750 mV cc	0,02-1,0 A 100 mA cc
<b>W2</b> Chauffage	20-30 Vca	0,02-0,6 A
<b>Y</b> Climatisation	20-30 Vca	0,02-1,0 A
<b>Y2</b> Climatisation	20-30 Vca	0,02-0,6 A
<b>Aux/E</b> Chauffage aux Chauffage urgence	20-30 Vca	0,02-1,0 A
<b>O/B</b> Inversion	20-30 Vca	0,02-0,6 A
<b>L</b> Réenclenchement thermopompe	20-30 Vca	0,02-0,6 A

## Vous faut-il de l'aide ?

Pour obtenir de l'assistance concernant ce produit, visitez <http://customer.resideo.com> ou appelez gratuitement l'assistance client d'Resideo au **1 800 468-1502**



**resideo**

[www.resideo.com](http://www.resideo.com)

Resideo Technologies, Inc.  
1985 Douglas Drive North, Golden Valley, MN 55422  
1-800-468-1502  
69-2693FS-03 M.S. Rev. 07-21 | Imprimé aux États-Unis

© 2021 Resideo Technologies, Inc.

Tous droits réservés. Ce produit est fabriqué par Resideo Technologies, Inc. et ses sociétés affiliées.

Todos los derechos reservados. Este producto es fabricado por Resideo Technologies, Inc. y sus afiliados.



## VisionPRO® TH8000 Serie

Termostato programable con  
pantalla activada por tactot

### Guía de instalación



Nota: Este documento es para los modelos obsoletos. Los modelos actuales de VisionPRO comienzan con los termostatos TH8110R, TH8320R, TH8321R o TH8321WF.

### Este manual cubre los siguientes modelos

- **TH8110U** : Para sistemas 1 de calefacción/1 de refrigeración
- **TH8320U** : Para hasta 3 sistemas de calefacción/2 de refrigeración
- **TH8321U** : Para hasta 3 sistemas de calefacción/2 de refrigeración con deshumidificación

(Retire el termostato de la placa de montaje y gírelo para ver el número de modelo.)

### Tipos de sistemas

- Calefacción a gas, petróleo o eléctrica con aire acondicionado
- Aire caliente, agua caliente, estufas de alta eficiencia, bombas de calefacción, vapor, gravedad
- Sólo calefacción, sistemas de doble cableado, alimentación de energía para abrir y cerrar válvulas de zona (serie 20) y abrir normalmente válvulas de zona
- Sólo calefacción con ventilador
- Sólo refrigeración
- Sistemas de calefacción de 750 mV

Este termostato tiene una batería de litio que puede contener perclorato. Perclorato: puede ser necesario manipularlo con métodos especiales. Visite [www.dtsc.ca.gov/hazardouswaste/perchlorate](http://www.dtsc.ca.gov/hazardouswaste/perchlorate)

### ¿Necesita ayuda?

Para recibir asistencia con este producto visite <http://customer.resideo.com> o llame gratis al Servicio de Atención al Cliente Resideo al **1-800-468-1502**



## Instalación de la placa de montaje

1. Separe la placa de montaje del termostato.
2. Monte el termostato como se muestra a continuación.

Sujete la parte superior y la inferior de la placa de montaje y hale para separarla del termostato.

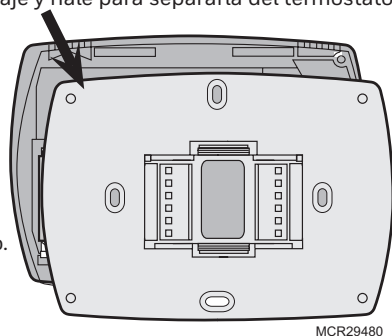

Orificios de taladro de 3/16" para mampostería en seco.  
Orificios de taladro de 7/32" para yeso.

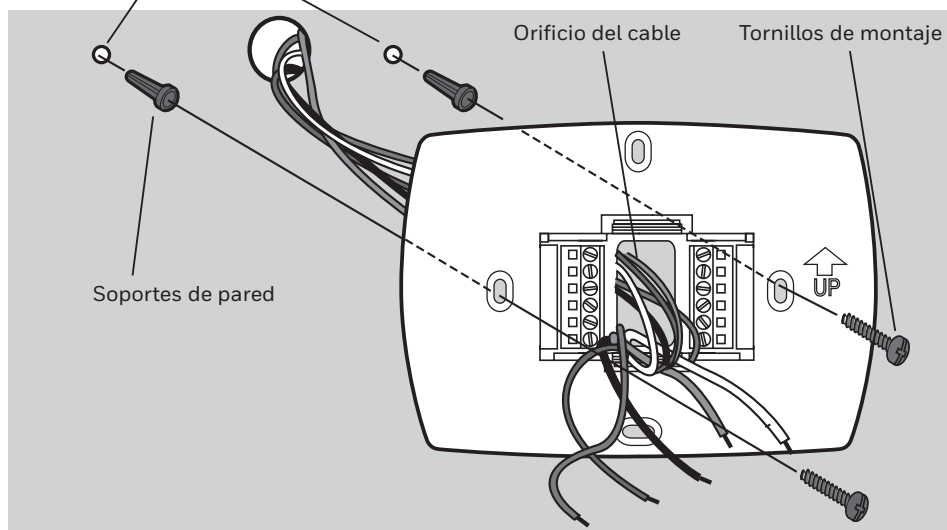

Debe instalarlo un técnico capacitado y con experiencia

- Lea atentamente estas instrucciones. Si las ignora, podría dañarse el producto o generarse condiciones de peligro.



### PRECAUCIÓN: PELIGRO ELÉCTRICO

Puede causar descarga eléctrica o daño del equipo. Desconecte la alimentación de energía antes de iniciar la instalación.



### AVISO DE MERCURIO

Si este producto reemplaza a un control que contiene mercurio en un tubo sellado, no arroje el control viejo a la basura. Comuníquese con la autoridad local de disposición de desechos para recibir instrucciones sobre reciclado y eliminación correcta.

## Opciones de alimentación de energía

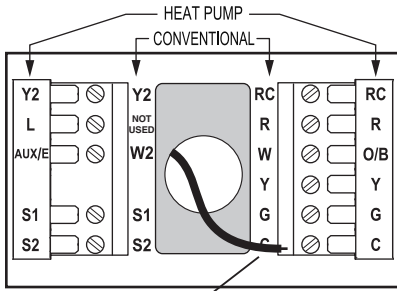

Para la alimentación de energía primaria 24VCA. Conectar el lado común del transformador al terminal "C".

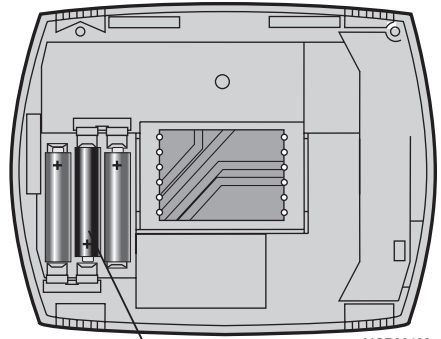

Inserte las baterías provistas para alimentación de energía primaria o de respaldo.

## Cableado

Sólo retire el empalme de fábrica para los sistemas de dos transformadores.

Empuje el exceso de cable de vuelta en la abertura de la pared. Tapone la abertura de la pared con aislamiento no inflamable.

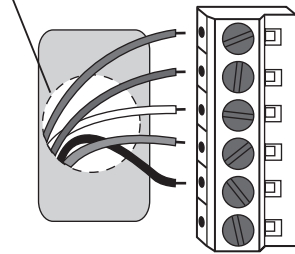
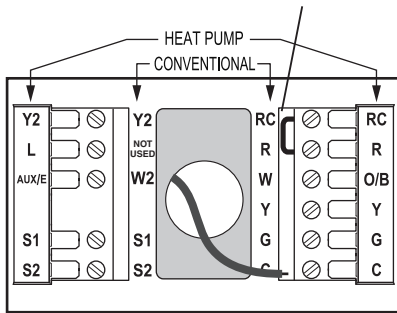

MCR29483

## Designaciones de terminales

Las áreas sombreadas corresponden únicamente al modelo **TH8320/TH8321**.

### Letras convencionales:

- R** Alimentación de energía de calefacción. Conecte al lado secundario del transformador del sistema de calefacción.
- Rc** Alimentación de energía de refrigeración. Conecte al lado secundario del transformador del sistema de refrigeración.
- C** Cable común del lado secundario del transformador del sistema de refrigeración (si hay 2 transformadores).
- W** Retransmisor de calefacción de 1ª etapa.
- W2** Retransmisor de calefacción de 2ª etapa.
- Y** Contactor del compresor de 1ª etapa.
- Y2** Contactor del compresor de 2ª etapa.
- G** Retransmisor del ventilador.
- S1** Sensor opcional para exteriores o remoto.
- S2** Sensor opcional para exteriores o remoto.

### Letras de la bomba de calefacción:

- R** Alimentación de energía de calefacción. Conecte al lado secundario del transformador del sistema de calefacción.
- Rc** Alimentación de energía de refrigeración. Conecte al lado secundario del transformador del sistema de refrigeración.
- C** Cable común del lado secundario del transformador del sistema de refrigeración.
- Y** Contactor del compresor de 1ª etapa.
- Y2** Contactor del compresor de 2ª etapa.
- Aux/E** Retransmisor auxiliar de calefacción.
- G** Retransmisor de calefacción de emergencia.
- L** Retransmisor del ventilador.
- O/B** Válvula de cambio para bombas de calefacción.
- S1** Sensor opcional para exteriores o remoto.
- S2** Sensor opcional para exteriores o remoto.

## Cableado

### Guía para el cableado—sistemas convencionales

Las áreas sombreadas corresponden únicamente al modelo TH8320/TH8321.

#### Sistema 1H/1C (1 transformador)

<b>Rc</b>	Alimentación de energía [1]
<b>R</b>	[R+Rc unidos por empalme]
<b>W</b>	Retransmisor de calefacción
<b>Y</b>	Contactador del compresor
<b>G</b>	Retransmisor del ventilador
<b>C</b>	24 VCA Común [3]
<b>S1</b>	Sensor opcional
<b>S2</b>	Sensor opcional

#### Sistema sólo calefacción

<b>Rc</b>	Alimentación de energía [1]
<b>R</b>	[R+Rc unidos por empalme]
<b>W</b>	Retransmisor de calefacción
<b>C</b>	24 VCA Común [3]
<b>S1</b>	Sensor opcional
<b>S2</b>	Sensor opcional

#### Sistema sólo de calefacción (Serie 20)

<b>Rc</b>	[R+Rc unidos por empalme]
<b>R</b>	Válvula terminal "R" Serie 20 [1]
<b>W</b>	Válvula terminal "B" Serie 20
<b>Y</b>	Válvula terminal "W" Serie 20
<b>C</b>	24 VCA Común [3]
<b>S1</b>	Sensor opcional
<b>S2</b>	Sensor opcional

#### Sistema 2H/2C (1 transformador)

<b>Y2</b>	Retransmisor de refrigeración
<b>W2</b>	Retransmisor de calefacción 2
<b>Rc</b>	Alimentación de energía [1]
<b>R</b>	[R+Rc unidos por empalme]
<b>W</b>	Retransmisor de calefacción
<b>Y</b>	Retransmisor de refrigeración 1
<b>G</b>	Retransmisor del ventilador
<b>C</b>	24 VCA Común [3]
<b>S1</b>	Sensor opcional
<b>S2</b>	Sensor opcional

#### Sistema 1H/1C (2 transformadores)

<b>Rc</b>	Energía (de refrigeración) [1, 2]
<b>R</b>	Energía (de calefacción) [1, 2]
<b>W</b>	Retransmisor de calefacción
<b>Y</b>	Contactador del compresor
<b>G</b>	Retransmisor del ventilador
<b>C</b>	24 VCA Común [3, 4]
<b>S1</b>	Sensor opcional
<b>S2</b>	Sensor opcional

#### Sistema de sólo calefacción con ventilador

<b>Rc</b>	Alimentación de energía [1]
<b>R</b>	[R+Rc unidos por empalme]
<b>W</b>	Retransmisor de calefacción
<b>G</b>	Retransmisor del ventilador
<b>C</b>	24 VCA Común [3]
<b>S1</b>	Sensor opcional
<b>S2</b>	Sensor opcional

#### Sistema de sólo refrigeración

<b>Rc</b>	Alimentación de energía [1]
<b>R</b>	[R+Rc unidos por empalme]
<b>Y</b>	Contactador del compresor
<b>G</b>	Retransmisor del ventilador
<b>C</b>	24 VCA Común [3]
<b>S1</b>	Sensor opcional
<b>S2</b>	Sensor opcional

#### Sistema 2H/2C (2 transformadores)

<b>Y2</b>	Retransmisor de refrigeración 2
<b>W2</b>	Retransmisor de calefacción 2
<b>Rc</b>	Energía (de refrigeración) [1, 2]
<b>R</b>	Energía (de calefacción) [1, 2]
<b>W</b>	Retransmisor de calefacción 1
<b>Y</b>	Retransmisor de refrigeración 1
<b>G</b>	Retransmisor del ventilador
<b>C</b>	24 VCA Común [3, 4]
<b>S1</b>	Sensor opcional
<b>S2</b>	Sensor opcional

Ver [notas] a continuación

- [1] Alimentación de energía. Provee medios de desconexión y protección contra sobrecarga según se requiera.
- [2] Retirar el empalme en sistemas de 2 transformadores.
- [3] Conexión común de 24 VCA opcional.
- [4] Conexión común debe provenir del transformador de refrigeración.



## Cableado

### Guía para el cableado—sistemas de bombeo de calefacción

Las áreas sombreadas corresponden únicamente al modelo TH8320/TH8321.

#### 1H/1C Bomba de calefacción (sin calefacción auxiliar)

<b>Rc</b>	Alimentación de energía [1]
<b>R</b>	[R+Rc unidos por empalme]
<b>O/B</b>	Válvula de cambio [5]
<b>Y</b>	Retransmisor del compresor
<b>G</b>	Retransmisor del ventilador
<b>C</b>	24 VCA Común [3]
<b>S1</b>	Sensor opcional
<b>S2</b>	Sensor opcional

#### 2H/1C Bomba de calefacción (con calefacción auxiliar)

<b>L</b>	Monitor del equipo [6, 7]
<b>Aux/E</b>	Retransmisor auxiliar de calefacción Retransmisor de calefacción de emergencia
<b>Rc</b>	Alimentación de energía [1]
<b>R</b>	[R+Rc unidos por empalme]
<b>O/B</b>	Válvula de cambio [5]
<b>Y</b>	Retransmisor del compresor
<b>G</b>	Retransmisor del ventilador
<b>C</b>	24 VCA Común [3]
<b>S1</b>	Sensor opcional
<b>S2</b>	Sensor opcional

#### 2H/2C Bomba de calefacción (sin calefacción auxiliar)

<b>Y2</b>	Retransmisor del compresor 2
<b>Rc</b>	Alimentación de energía [1]
<b>R</b>	[R+Rc unidos por empalme]
<b>O/B</b>	Válvula de cambio [5]
<b>Y</b>	Retransmisor del compresor 1
<b>G</b>	Retransmisor del ventilador
<b>C</b>	24 VCA Común [3]
<b>S1</b>	Sensor opcional
<b>S2</b>	Sensor opcional

#### 3H/2C Bomba de calefacción (con calefacción auxiliar)

<b>Y2</b>	Retransmisor del compresor 2
<b>L</b>	Monitor del equipo [6, 7]
<b>Aux/E</b>	Retransmisor auxiliar de calefacción Retransmisor de calefacción de emergencia
<b>Rc</b>	Alimentación de energía [1]
<b>R</b>	[R+Rc unidos por empalme]
<b>O/B</b>	Válvula de cambio [5]
<b>Y</b>	Retransmisor del compresor 1
<b>G</b>	Retransmisor del ventilador
<b>C</b>	24 VCA Común [3]
<b>S1</b>	Sensor opcional
<b>S2</b>	Sensor opcional

Ver [notas] a continuación

- [1] Alimentación de energía. Provee medios de desconexión y protección contra sobrecarga según se requiera.
- [3] Conexión común de 24 VCA opcional.
- [5] **O/B** ajustado para controlar ya sea **O** o **B** en configuración del instalador.
- [6] Si se usa el terminal **L**, se debe conectar el común de 24 VCA (terminal C).
- [7] Reajuste de la bomba de calefacción (recibe alimentación de energía cuando el termostato se ajusta en Em Heat; monitor del sistema cuando se ajusta en Heat, Cool u Off).

## Retire la lengüeta y arme el termostato

Retire la lengüeta.



Alinee las espigas de la parte de atrás del termostato con las ranuras de la placa de montaje, luego presione suavemente hasta que el termostato calce en su lugar.

M29484

## Ajuste de fecha y hora

Oprima ▲▼ para ajustar la fecha

Oprima ▲▼ para ajustar el mes

Oprima ▲▼ para ajustar el año

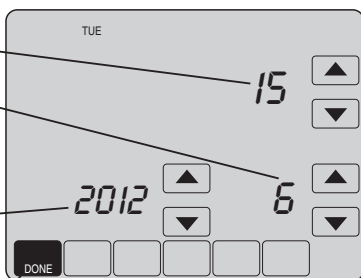

Oprima **DONE** para guardar los cambios.

Oprima ▲▼ para ajustar la hora

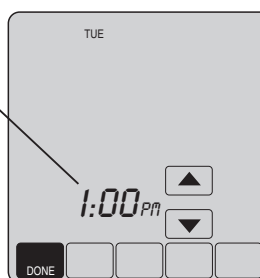

Oprima **DONE** para salir y guardar los ajustes.

MCR29485

## Configuración del instalador

1. Oprima **SYSTEM**.

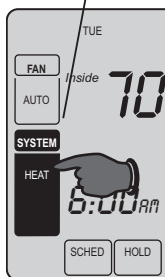

2. Mantenga oprimidos estos dos botones hasta que cambie la pantalla.

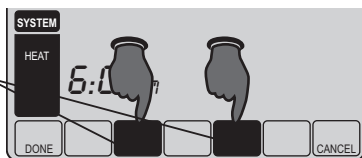

3. Cambie los ajustes según sea necesario (ver páginas 7-9).



MCR29486

## Configuración del instalador

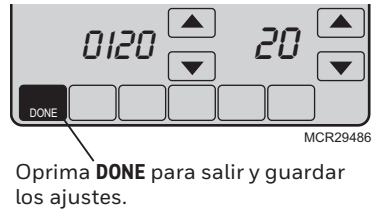
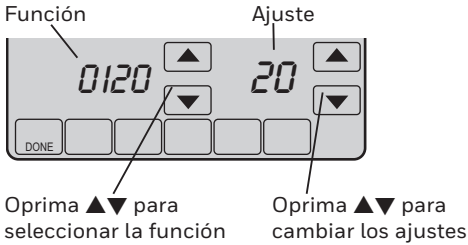

### Función

### Ajustes y opciones (configuración de fábrica en **negritas**)

Las áreas sombreadas corresponden únicamente al modelo **TH8320/TH8321**.

0120	Año (primeros 2 dígitos)	20 (2001-2099) 21 (2100-2178)
0130	Año (segundos 2 dígitos)	12 (2012) [Otras opciones: 00-99]
0140	Mes	6 [Otras opciones: 1-12]
0150	Fecha	15 [Otras opciones: 1-31]
0160	Formato de horario	4 <b>programación de 7 días</b> 0 No programable
0170	Tipos de sistemas	1 <b>1 calefacción/1 refrigeración convencional</b> 2 Bomba de calefacción 1 calefacción/1 refrigeración (sin calefacción aux.) 3 Sólo calefacción (sistema de doble cableado) 4 Sólo calefacción con ventilador 5 Sólo calefacción sistema Serie 20 (alimentación de válvulas de zona para abrir y cerrar/válvulas de zona normalmente abiertas) 6 Sólo refrigeración 7 Bomba de calefacción 2 calefacción/1 refrigeración (sin calefacción aux.) 8 2 calefacción/2 refrigeración de etapas múltiples convencional 9 2 calefacción/1 refrigeración de etapas múltiples convencional 10 1 calefacción/2 refrigeración de etapas múltiples convencional 11 2 calefacción/2 bomba de refrigeración (sin calefacción aux.) 12 3 calefacción/2 bomba de refrigeración (sin calefacción aux.)
0180	Ventilador (calefacción)	0 <b>Calefacción a gas/petróleo (el equipo controla el ventilador de calefacción)</b> 1 Estufa eléctrica (el termostato controla el ventilador de la calefacción)
0190	Válvula de cambio (terminal O/B)	0 <b>Terminal O/B controla la válvula en refrigeración</b> 1 Terminal O/B controla la válvula en calefacción
0200	Calefacción auxiliar	0 <b>Calefacción eléctrica de respaldo</b> 1 Calefacción de combustible fósil de respaldo
0210	Juego para combustible fósil externo	1 <b>Juego de combustible fósil externo controla la calefacción de respaldo</b> 0 Termostato controla la calefacción de respaldo (necesita sensor exterior)
0220	Frecuencia del ciclo del compresor de 1ª etapa	3 <b>Recomendada para la mayoría de los compresores</b> [Otras opciones: 1, 2, 4, 5 o 6 CPH]
0230	Frecuencia del ciclo del compresor de 2ª etapa	3 <b>Recomendada para la mayoría de los compresores</b> [Otras opciones: 1, 2, 4, 5 o 6 CPH]

Continúa en la página siguiente

69-2693FS-03

## Configuración del instalador

Función		Ajustes y opciones (configuración de fábrica en <b>negritas</b> )	
Las áreas sombreadas corresponden <u>únicamente</u> al modelo <b>TH8320/TH8321</b> .			
0240	Frecuencia del ciclo de calefacción de primera etapa (CPH= ciclos por hora)	5	<b>Para estufas de gas o petróleo con menos de 90% de eficiencia</b> 1 Para sistemas de vapor o gravedad 3 Sistemas de agua caliente y estufas de 90%+ de eficiencia 9 Estufas eléctricas [Otras opciones: 2, 4, 6, 7, 8, 10, 11, 12 CPH]
0250	Frecuencia del ciclo de calefacción de segunda etapa (CPH)	5	<b>Para estufas de gas o petróleo con menos de 90% de eficiencia</b> 1 Para sistemas de vapor o gravedad 3 Sistemas de agua caliente y estufas de 90%+ de eficiencia 9 Estufas eléctricas [Otras opciones: 2, 4, 6, 7, 8, 10, 11, 12 CPH]
0260	Frecuencia del ciclo de calefacción de tercera etapa (CPH)	9	<b>Calefacción eléctrica auxiliar o estufas eléctricas</b> 1 Sistemas de vapor o gravedad 3 Sistemas de agua caliente y estufas de 90%+ de eficiencia 5 Para estufas de gas o petróleo con menos de 90% de eficiencia [Otras opciones: 2, 4, 6, 7, 8, 10, 11, 12 CPH]
0280	Iluminación posterior	0	<b>Iluminación encendida por aprox. 8 seg. después de oprimir tecla</b> 1 Iluminación siempre encendida en baja intensidad, brillo total después de oprimir tecla (requiere conexión de 24 VCA)
0300	Cambio Manual/Auto	0	<b>Cambio manual (Heat/Cool/Off)</b> 1 Cambio automático (Heat/Cool/Auto/Off)
0310	Banda muerta del cambio automático	3	<b>Temp. Cal./Ref. con 3°F de diferencia (1.5°C)** Ver p. 11</b> [Otras opciones: 2-9 (2°F a 9°F/1,5°C a 5°C)]
0320	Pantalla de temperatura	0	<b>Fahrenheit</b> 1 Celsius
0330	Ahorro diurno	2	<b>Cambio automático a horario de ahorro de energía diurno (2007 y posterior para áreas que usan el nuevo calendario 2007 DST)</b> 1 Cambio automático a horario de ahorro de energía diurno (2006 y para áreas que no usan el nuevo calendario 2007 DST) 0 El horario de ahorro de energía diurno está desactivado
0340	Sensor remoto	0	<b>No hay sensor remoto</b> 1 Sensor exterior (sólo pantalla) 2 Sensor de control exterior (bombas de calefacción)** Ver p. 11 3 Sensor de interior
0350	Cierre del compresor de la bomba de calefacción	0	<b>Sin cierre de compresor de bomba de calefacción</b> [Otras opciones: 15, 20, 25, 30, 35, 40°F (-9,5°C a 7°C)]
0360	Cierre de la bomba de calefacción auxiliar	0	<b>Sin cierre de auxiliar de bomba de calefacción</b> [Otras opciones: 40, 45, 50, 55, 60°F (4,5°C a 15,5°C)]
0380	Control de deshumidificación	0	<b>Sin control de deshumidificación</b> 1 El termostato controla la deshumidificación con el acondicionador de aire** Ver p. 11

# Configuración del instalador

Función	Ajustes y opciones (configuración de fábrica en <b>negritas</b> )
0500 Recordatorio de cambio del filtro de la estufa	<b>0 Off</b> 1 Tiempo de funcionamiento de 10 días (alrededor de 1 mes) 2 Tiempo de funcionamiento de 30 días (alrededor de 3 meses) 3 Tiempo de funcionamiento de 60 días (alrededor de 6 meses) 4 Tiempo de funcionamiento de 90 días (alrededor de 9 meses) 5 Tiempo de funcionamiento de 120 días (alrededor de 1 año) 6 Tiempo de funcionamiento de 365 días (alrededor de 3 años)
0510 Recordatorio de cambio del paño del humidificador	<b>0 Off</b> 1 90 días calendarios 2 180 días calendarios 3 365 días calendarios
0520 Recordatorio de cambio de lámpara UV	<b>0 Off</b> 1 365 días calendarios
0530 Adaptive Intelligent Recovery™	<b>1 On</b> ** Ver página 11 0 Off
0540 Períodos del programa	<b>4 4 períodos del programa (Wake, Leave, Return, Sleep)</b> 2 2 períodos del programa (Wake, Sleep)
0580 Protección del compresor	<b>5 Cinco minutos de compresor apagado</b> ** Ver página 11 [Otras opciones: 0, 1, 2, 3 o 4 minutos apagado]
0600 Tope de rango de temp. de calefacción	<b>90 Temperatura de calefacción máxima es 90°F (32°C)</b> [Otras opciones: 40-89°F (4,5°C a 32°C)]
0610 Tope de rango de temp. de refrigeración	<b>50 Temperatura de refrigeración mínima es 50°F (10°C)</b> [Otras opciones: 51-99°F (10,5°C a 37°C)]
0640 Formato de reloj	<b>12 Horario de 12 horas (ej.: "3:30 pm")</b> 24 Horario de 24 horas (ej.: "15:30 pm")
0650 Temporizador de ventilador extendido (calefacción)	<b>0 Off</b> 90 El ventilador funciona durante 90 segundos después de terminada la demanda de calor
0660 Temporizador de ventilador extendido (refrigeración)	<b>0 Off</b> 90 El ventilador funciona durante 90 segundos después de terminada la demanda de frío
0670 Bloqueo del teclado	<b>0 Teclado desbloqueado (totalmente funcional)</b> 1 Parcialmente bloqueado (sólo acceso a ajustes de temperatura) 2 Completamente bloqueado
0680 Control de temp. de calefacción	<b>2 Control estándar de la temperatura (recomendado)</b> 1 Elija si la temperatura ambiente es más cálida que la establecida 3 Elija si la temperatura ambiente no alcanza la temperatura establecida
0690 Control de temp. de refrigeración	<b>2 Control estándar de la temperatura (recomendado)</b> 1 Elija si la temperatura ambiente es más fría que la establecida 3 Elija si la temperatura ambiente no alcanza la temperatura establecida
0700 Compensación de la pantalla de temp.	<b>0 El termostato muestra la temperatura real de la habitación</b> [Otras opciones: -3, -2, -1, 1, 2, 3°F (-1,5°C to 1,5°C)]
0710 RESET	<b>0 Sin reconfiguración</b> 1 Reconfigure las opciones y el horario de programa del instalador al original de fábrica (sólo se conservan los ajustes de fecha y hora)

## Prueba del sistema del instalador

Durante la configuración del instalador, oprima ▼ repetidamente hasta que aparezca “Test” en pantalla.

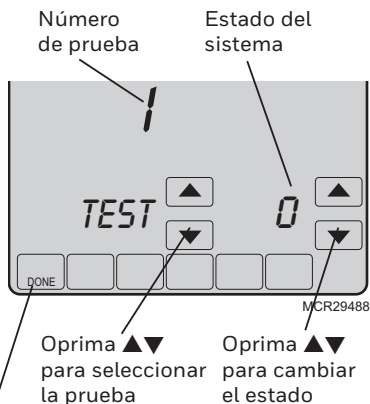
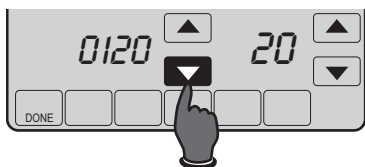

Oprima **DONE** para terminar la prueba

Las áreas sombreadas corresponden únicamente al modelo **TH8320/TH8321**.

### Prueba del sistema

### Estado del sistema

1	<b>Sistema de refrigeración</b>	0	Compresor y ventilador apagados.
		1	Compresor y ventilador encendidos.
		2	Compresor de segunda etapa encendido
2	<b>Sistema de ventilador</b>	0	Ventilador apagado.
		1	Ventilador encendido.
3	<b>Sistema de calefacción</b>	0	Calefacción y ventilador apagados.
		1	Calefacción encendida (ventilador encendido si la función 0170 se fija en bomba de calefacción, o si la función 0180 se fija en "1") <b>**Ver página 6</b>
		2	Compresor de segunda etapa encendido
4	<b>Sistema de calefacción de emergencia</b>	3	Compresor de tercera etapa encendido
		0	Calefacción y ventilador apagados.
		1	Calefacción y ventilador encendidos



**PRECAUCIÓN: RIESGO DE DAÑOS AL EQUIPO:** Durante las pruebas se suspende la protección del compresor. Para evitar daños al equipo evite ciclar el compresor demasiado rápido.

## Funciones especiales

Las áreas sombreadas corresponden únicamente al modelo **TH8320/TH8321**.

**Cambio automático** (Función de configuración 0300): Cuando el sistema se fija en Auto, el termostato selecciona automáticamente calefacción o refrigeración de acuerdo a la temperatura del interior. Los ajustes de calor y frío deben tener un mínimo de separación de 2 grados. Si la función 0380 se fija en On, los ajustes de calefacción y refrigeración deberán tener un mínimo de separación de 5 grados.

**Sensor remoto** (Función de configuración 0340): Si hay un sensor exterior opcional instalado, el termostato puede mostrar la temperatura del exterior. Si hay un sensor interior opcional instalado, el termostato mostrará la temperatura que se registra en la ubicación del sensor (no se utiliza el sensor interno del termostato).

**Adaptive Intelligent Recovery** (Función de configuración 0530): Permite que el termostato "aprenda" cuánto tiempo les lleva a la estufa y al acondicionador de aire alcanzar la temperatura programada, de modo que se alcance la temperatura a la hora fijada.

**Protección del compresor** (Función de configuración 0580): Fuerza al compresor a esperar unos minutos antes de volver a encenderse, para prevenir daños. Durante este tiempo, el mensaje "Wait" titila en la pantalla.

**Control de deshumidificación** (Función de configuración 0380): Los modelos TH8321 controlan el nivel de humedad del interior y activan automáticamente el sistema de refrigeración para reducir la humedad al bajar la temperatura hasta 3 grados por debajo del ajuste actual de refrigeración.

**Cierre de temperatura de la bomba de calefacción** (con combustible fósil de respaldo): Si el termostato está instalado con un sensor exterior opcional, usted puede seleccionar una temperatura de cierre del compresor (Función 0350) Cuando la temperatura del exterior es inferior a la temperatura de corte, sólo funciona la calefacción auxiliar. Cuando la temperatura del exterior es superior a la temperatura de corte, sólo funciona el compresor.

**Cierres de temperatura de la bomba de calefacción** (con calefacción eléctrica de respaldo): Si el termostato está instalado con un sensor exterior opcional, usted puede seleccionar una temperatura de cierre del compresor (Función 0350) y/o una temperatura de corte de la calefacción auxiliar (Función 0360). Cuando la temperatura del exterior es inferior a la temperatura de corte del compresor, sólo funciona la calefacción auxiliar. Cuando la temperatura del exterior es superior a la temperatura de corte de la calefacción auxiliar, sólo funciona el compresor. Si la temperatura exterior se encuentra entre las temperaturas de corte del compresor y la calefacción auxiliar, pueden funcionar tanto el compresor como la calefacción auxiliar.

## Accesorios y piezas de recambio

Comuníquese con su distribuidor para encargar piezas de repuesto.

**Sensor de temperatura exterior**..... Número de pieza C7089U1006

**Sensor remoto de temperatura interior**..... Número de pieza C7189U1005

**Cubierta**..... Número de pieza 32003796-001

(Para cubrir marcas dejadas por otros termostatos.)

## Especificaciones

### Rangos de temperatura

- Calefacción: 40 a 90 °F (4,5 a 32 °C)
- Refrigeración: 50 a 99 °F (10 a 37 °C)

### Temperatura ambiental de funcionamiento

- 0 a 120 °F (-18 a 49 °C)

### Temperatura de envío

- -30 a 150 °F (-34 a 66 °C)

### Humedad relativa de funcionamiento

- 5 a 90% (sin condensación)

### Dimensiones físicas

- 4-9/16" H x 6" A x 1-3/8" P
- 116 mm H x 152 mm A x 35 mm P

### Regímenes eléctricos

Terminal	Tensión (50/60Hz)	Corriente	
<b>W</b>	Calefacción (Pila)	20-30 VCA 750 mV DC	0,02-1,0 A 100 mA DC
<b>W2</b>	Calefacción	20-30 VCA	0,02-0,6 A
<b>Y</b>	Refrigeración	20-30 VCA	0,02-1,0 A
<b>Y2</b>	Refrigeración	20-30 VCA	0,02-1,0 A
<b>Aux/E</b>	Calefacción auxiliar Calefacción de emergencia	20-30 VCA	0,02-1,0 A
<b>O/B</b>	Cambio	20-30 VCA	0,02-0,6 A
<b>L</b>	Reconfiguración de bomba de calefacción	20-30 VCA	0,02-0,6 A

## ¿Necesita ayuda?

Para recibir asistencia con este producto visite <http://customer.resideo.com> o llame gratis al Servicio de Atención al Cliente Resideo al **1-800-468-1502**



Resideo Technologies, Inc.  
1985 Douglas Drive North, Golden Valley, MN 55422  
1-800-468-1502  
69-2693FS-03 M.S. Rev. 07-21 | Impreso en EE. UU.