

This is a legacy product document supported by Resideo. It is no longer manufactured

Honeywell

Programmable Thermostat

Owner's Manual

Read and save these instructions.

For help please visit
yourhome.honeywell.com

RTH7400/RTH7500 RET97D Series



Installation is Easy

1. Label wires and remove your old thermostat
2. Install and wire your new thermostat
3. Set your new thermostat to match your heating/cooling system
 - This thermostat works with virtually all System Types
 - It is preset for the most common system



Do you need assistance? We are here to help.

Call 1-800-468-1502 for wiring assistance before returning the thermostat to the store.



**NO MERCURY
NE PAS JETER
LE MERCURE**



ATTENTION: MERCURY RECYCLING NOTICE

This product does not contain mercury. However, this product may replace a product that contains mercury. Mercury and products containing mercury should not be discarded in household trash.

For more information on how and where to properly recycle a thermostat containing mercury in the United States, please refer to the Thermostat Recycling Corporation at www.thermostat-recycle.org.

For mercury thermostat recycling in Canada, please refer to Switch the Stat at www.switchthestat.ca



This thermostat contains a Lithium battery which may contain Perchlorate material.

Perchlorate Material—special handling may apply, See www.dtsc.ca.gov/hazardouswaste/perchlorate



NOTICE: To avoid possible compressor damage, do not run air conditioner if the outside temperature drops below 50°F (10°C).

Customer assistance

For assistance with this product, please visit <http://yourhome.honeywell.com>.

Or call Honeywell Customer Care toll-free at 1-800-468-1502.

To save time, please note your model number and date code before calling.

Pull at bottom to remove thermostat from wallplate.

Turn thermostat over to find model number and date code.

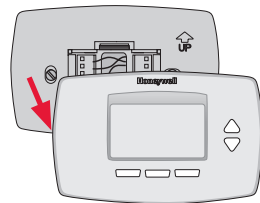

M28103

Table of contents

Installation

Installation	3
Advanced Installation	10

About your new thermostat

Controls and Home screen quick reference	13
Preset energy-saving schedules	14

Programming and operation

Setting the clock	14
Adjusting program schedules	15
Overriding schedules temporarily	16
Overriding schedules permanently	16
Auto Changeover	17
Change filter	17
Replace batteries	18

Appendices

Troubleshooting	19
Limited warranty	20

1 Turn Off Power to Heating/Cooling System

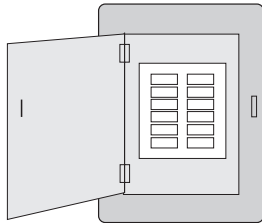

Circuit breaker
box

or

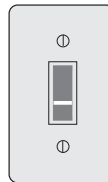

Heating/cooling system
power switch

2 Remove Old Thermostat

Remove old thermostat but leave wallplate with wires attached.

Do not remove wallplate yet

If you have an older thermostat with a sealed mercury tube, turn to page 2 for proper disposal instructions.

Terminal designation

3 Label Wires with Tags

Label the wires using the supplied wire labels as you disconnect them.

Wiring Labels			Étiquettes de fils			Etiquetas para los cables			
Apply these wiring labels to each wire with the appropriate terminal designation as you remove it from the existing thermostat.									
B	B	Y2	Y2	C	C	E	E	F	F
G	G	H	H	L	L	O	O	P	P
R	R	RC	RC	RH	RH	T	T	U	U
V/VR	V/VR	W	W	W1	W1	W2	W2	W3	W3
X	X	X1	X1	X2	X2	Y	Y	Y1	Y1

6H-0823EFS • 9-03 • Printed in U.S.A. www.honeywell.com/yourhome

Wire Labels

Terminal designation

4 Separate Wallplate from New Thermostat

Remove wallplate from the new thermostat and mount onto wall.

Wallplate

5 Mount Wallplate

Mount the new wallplate using the included screws and anchors.

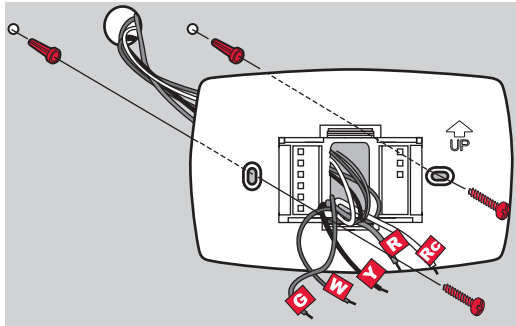

Drill 3/16-in. holes for drywall

Drill 3/32-in. holes for plaster

6 Connect Wires

Simply match wire labels.

If labels do not match letters on the thermostat, check “Alternate Wiring (Conventional Systems)” on page 6 and connect to terminal as shown here (see notes, below).

We are here to help. Call 1-800-468-1502 for wiring assistance.

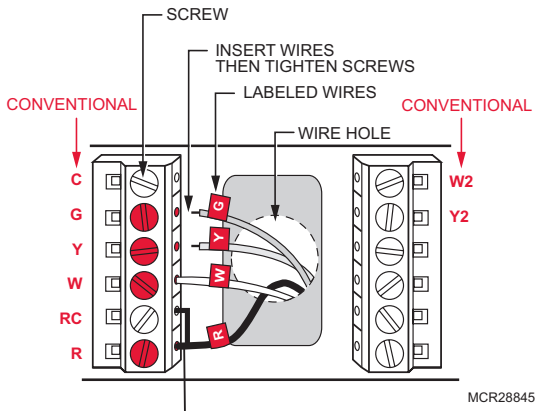

Remove metal jumper if you have both **R** and **Rc** wires.

Alternate Wiring (Conventional Systems)

If labels do not match terminals, connect wires as shown here (see notes, below).

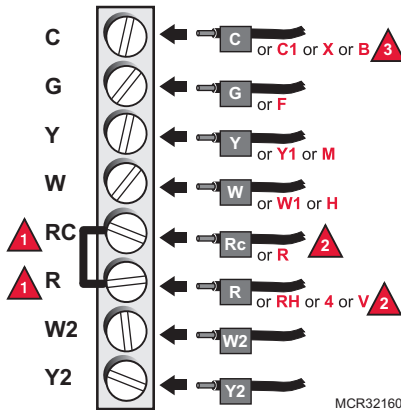

- 1 Remove metal jumper connecting **R** and **Rc** only if you must connect both **R** and **Rc** wires.
- 2 If your old thermostat had both **R** and **RH** wires, remove metal jumper. Connect the **R** wire to the **Rc** terminal, and the **RH** wire to the **R** terminal.
- 3 If your old thermostat had only 1 **C** or **C1** wire, connect it to the **C** terminal. If your old thermostat had 2 **C** or **C1** wires, wrap each separately with electrical tape and do not connect them.

Alternate Wiring (Heat Pump)

If labels do not match letters on thermostat, see page 7.

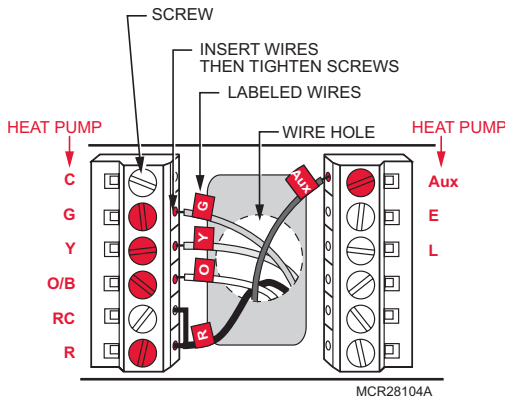

NOTE: If **E** and **Aux** do not each have a wire connected, use a small piece of wire to connect them to each other.

Alternate Wiring (For Heat Pumps Only)

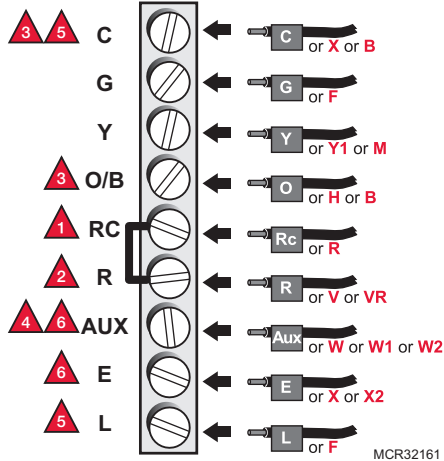

- 1 Leave metal jumper in place, connecting **R** & **Rc** terminals.
- 2 If your old thermostat had both **V** and **VR** wires, stop now and contact a qualified contractor for help.
- 3 If your old thermostat had separate **O** and **B** wires, attach the **B** wire to the **C** terminal. If another wire is attached to the **C** terminal, stop now and contact a qualified contractor for help.
- 4 If your old thermostat had **Y1**, **W1** and **W2** wires, stop now and contact a qualified contractor for help.
- 5 If **L** terminal is used, **C** terminal wire must be connected (contact a contractor if there is no **C** wire).
- 6 If **E** and **Aux** terminals do not each have a wire connected, use a small piece of wire to connect them to each other.

7 Install Batteries

Install two AA alkaline batteries and remove tab.

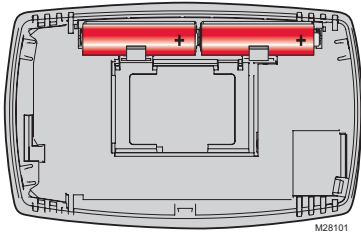

Back of thermostat

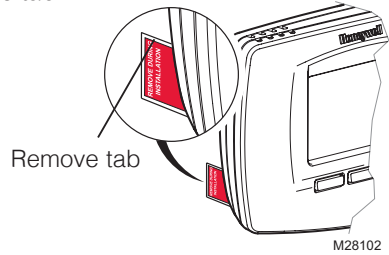

Remove tab

M28102

8 Install Thermostat onto Wallplate

Install thermostat onto the wallplate on the wall.

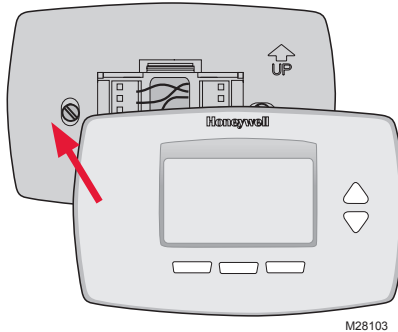

M28103

9 Turn Power Back On

Turn the power back on to the heating/cooling system.

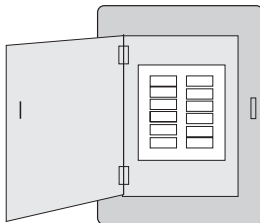

Circuit breaker box

or

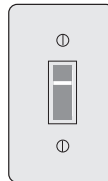

Heating/cooling system
power switch

10 Set Time and Date

1. Press ▲ or ▼ to set month, then press **NEXT**.
2. Press ▲ or ▼ to set day, then press **NEXT**.
3. Press ▲ or ▼ to set year, then press **DONE**.
4. Press ▲ or ▼ to set time, then press **DONE** to save and exit.

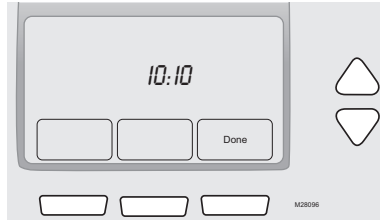
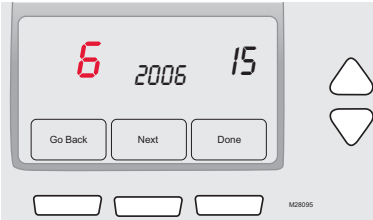

11 If your system type is...

If your system type is:

- Single Stage Heat and Cool

Congratulations, you're done!

If your system type is:

- Multistage Heat and Cool
- Heat Pump* without Backup Heat
- Heat Pump* with Backup Heat
- Heat Only
- Cool Only

Continue with Advanced Installation on next page to match your thermostat to your system type.

*Heat Pump—an air conditioner that provides cooling in the summer, and also runs in reverse in the winter to provide heating.

If you are not sure of your system type or if you have other questions, call us toll-free at 1-800-468-1502.

This thermostat works on 24 volt or 750 mV systems. It will NOT work on 120/240 volt systems.

Advanced Installation

Enter System Setup

1. Press and release the left button.
2. Press and hold the center button until the screen changes (approximately 5 seconds).

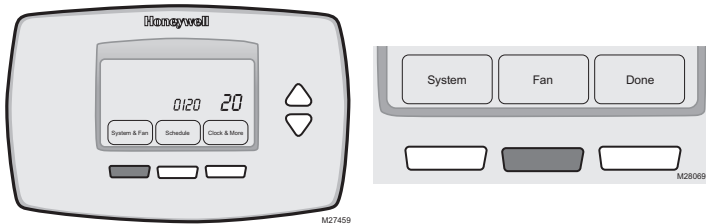

Changing Settings

1. Press the ▲ or ▼ button to change the setting.
2. Press **NEXT** to advance to next function.
3. Press **DONE** to save & exit.

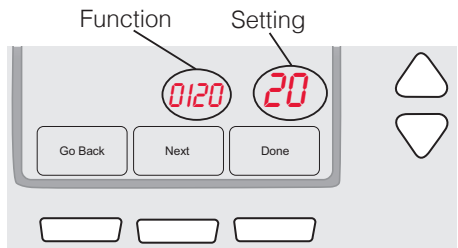

NOTE: Some functions in the following pages may not appear due to previous selections made.

Function	Description	Setting Press the ▲ or ▼ button to change the setting.
0120	Year Setting (first two digits)	20 = Year 20xx 21 = Year 21xx
0130	Year Setting (second two digits)	01 - 99 (i.e., 2001 - 2099)
0140	Month Setting	01 - 12 (i.e., January - December)
0150	Date Setting	01 - 31

Function	Description	Setting Press the ▲ or ▼ button to change the setting.
0170	Select System Type	<ul style="list-style-type: none"> 1 Heat/cool: Gas, oil or electric heating with central air conditioning. 2 Heat pump: Heat pump without backup or auxiliary heat. 3 Heat only: Gas, oil or electric heat without central air conditioning. 4 Heat only with fan: Gas, oil or electric heat without central air conditioning. 5 Hot water heat only (no fan): Gas, oil or hot water heat without central air conditioning. 6 Cool only: Central air conditioning only. 7 Heat pump: Heat pump with backup or auxiliary heating. 8 Heat/Cool Multiple stages: 2 heat stages (wires on W and W2), 2 cooling stages (wires on Y and Y2). 9 Heat/Cool Multiple stages: 2 heat stages (wires on W and W2), 1 cooling stage (wire on Y). 10 Heat/Cool Multiple stages: 1 heat stage (wire on W), 2 cooling stages (wires on Y and Y2).
0180	Heating Fan Control	<ul style="list-style-type: none"> 0 Gas or oil heat: Use this setting if you have a gas or oil heating system (system controls fan operation). 1 Electric heat: Use this setting if you have an electric heating system (thermostat controls fan operation).
0190	Heat Pump Changeover Valve (for heat pumps only)	<ul style="list-style-type: none"> 0 Cooling changeover valve: Use this setting if you connected a wire labeled "O" to the O/B terminal (see page 6). 1 Heating changeover valve: Use this setting if you connected a wire labeled "B" to the O/B terminal (see page 7).
0240	Heating Cycle Rate	<ul style="list-style-type: none"> 5 Gas or oil furnace: Standard gas/oil furnace (less than 90% efficiency). 9 Electric furnace: Electric heating systems. 3 Heat pump, hot water or high-efficiency furnace: Hot water system or gas furnace (more than 90% efficiency). 1 Gas/oil steam or gravity system: Steam or gravity heat systems.
0270	Emergency Heat Cycle Rate (heat pumps only)	<ul style="list-style-type: none"> 9 Electric furnace: Electric heating systems.
0300	Manual/Auto Changeover	<ul style="list-style-type: none"> 0 Manual changeover (Heat/Cool/Off). 1 Automatic changeover (Heat/Cool/Auto/Off). Automatically turns on Heat or Cool based on room temperature. Note: System maintains minimum 3°F difference between heat and cool settings.
0320	Temperature Format (°F/°C)	<ul style="list-style-type: none"> 0 Fahrenheit 1 Celsius
0330	Daylight Saving Time On/Off	<ul style="list-style-type: none"> 0 Off: No adjustment for daylight saving time. 1 On: Auto-change to daylight saving time (for areas that do not use the new 2007 DST calendar). 2 On: Auto-change to daylight saving time (2007 and beyond, for areas that use the new 2007 DST calendar).

Function	Description	Setting Press the ▲ or ▼ button to change the setting.
0500	Furnace Filter Change Reminder	0 Off (no reminder) 1 Reminder in about 1 month 2 Reminder in about 3 months 3 Reminder in about 6 months 4 Reminder in about 9 months 5 Reminder in about 1 year 6 Reminder in about 3 years
0530	Smart Response® Technology	1 On 0 Off
0600	Maximum Heat Setting	90°F (other options: 40-89°F [4-32°C])
0610	Minimum Cool Setting	50°F (other options: 51-99°F [11-37°C])
0640	Clock Format	1 12-hour clock (i.e., "3:30 pm") 2 24-hour clock (i.e., "15:30")

About your new thermostat

Your new Honeywell thermostat has been designed to give you many years of reliable service and easy-to-use, push-button climate control.

- Easy-to-follow menu programming.
- One-touch temp control overrides program schedule at any time.
- Precise comfort control keeps temperature within 1°F of the level you set.
- Change/check reminder lets you know when to replace furnace filter.
- Large display with backlight is easy to read—even in the dark

Thermostat controls

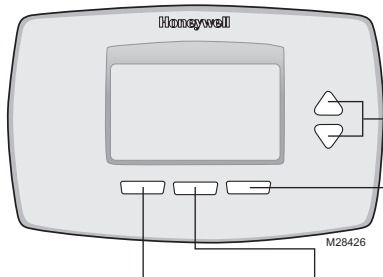

Arrow buttons

Press the up or down buttons to adjust temperature or to make selections from screen menus.

Clock & More

Press to set clock or furnace filter reminder.

System & Fan

Press to select fan operation or system.

Schedule

Press to set program schedule (see pages 14–16).

Display screen

Current inside temperature
Day of week

Current time

Temperature setting

Smart Response® Technology in effect (see page 18)

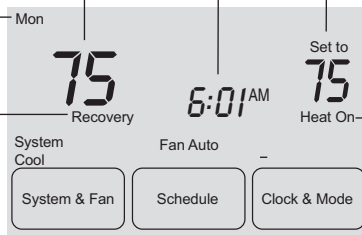

System Status

Cool On: Cooling system is on.

Heat On: Heating system is on.

Aux Heat On: Auxiliary heating system is activated (heat pump systems only)

Press the **SYSTEM & FAN** button, then press...

...**SYSTEM** to select:

Heat: Heating system control.

Cool: Cooling system control.

Auto: Thermostat automatically selects heating or cooling depending on the indoor temperature.

Off: All systems off.

Em Heat: Emergency & Auxiliary Heat control. Compressor is locked out. (Select models only.)

...**FAN** to select:

Auto: Fan runs only when heating or cooling system is on.

On: Fan runs continuously.

Press **DONE** to exit and save settings.

Clock setting

- To set the current time display, press **CLOCK & MORE**, then press ▲ or ▼ to adjust the time. Press and hold ▲ or ▼ to advance the time more quickly.
- Press **DONE** to save & exit (or press **GO BACK** to exit without changing the time).

NOTE: The real-time clock should never require adjustment since it automatically updates for daylight savings time, and stores all date/time information.

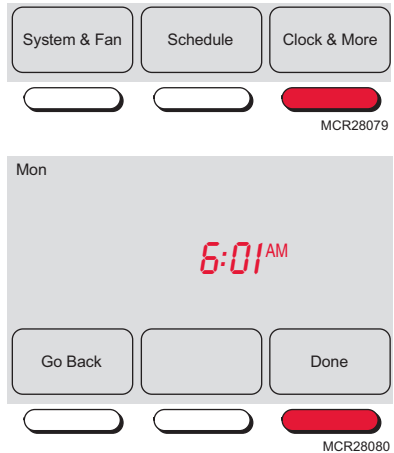

Program Schedule

You can program four time periods each day, with different settings for weekdays and weekends. We recommend the pre-set settings (shown in the table below), since they can reduce your heating/cooling expenses.

Wake - Set to the time you awaken and the temperature you want during the morning, until you leave for the day.

Leave - Set to the time you leave home and the temperature you want while you are away (usually an energy-saving level).

Return - Set to the time you return home and the temperature you want during the evening, until bedtime.

Sleep - Set to the time you go to bed and the temperature you want overnight (usually an energy-saving level).

NOTE: Leave and Return periods can be canceled on weekends.

	Heat	Cool
Wake (6:00 am)	70°	75°
Leave (8:00 am)	62°	83°
Return (6:00 pm)	70°	75°
Sleep (10:00 pm)	62°	78°

To adjust program schedules (RTH7400 only)

1. Press **SCHEDULE**, then **EDIT** to see weekdays.
2. Press **SELECT DAY** to highlight Mon-Fri (they will share the same settings).
3. Press **NEXT STEP** *twice*, then press ▲ or ▼ to set Wake time for selected days.
4. Press **NEXT STEP**, then ▲ or ▼ to set Heat temperature for this time period.
5. Press **NEXT STEP**, then ▲ or ▼ to set Cool temperature for this time period.
6. Repeat steps 3-5 to program other time periods (**LEAVE**, **RETURN**, **SLEEP**), then press **DONE**.
7. Repeat steps 1-6 to program Saturday/Sunday. (Press ▲ or ▼ until the desired day is flashing, then press **SELECT DAY**.)
8. Press **DONE** to save & exit.

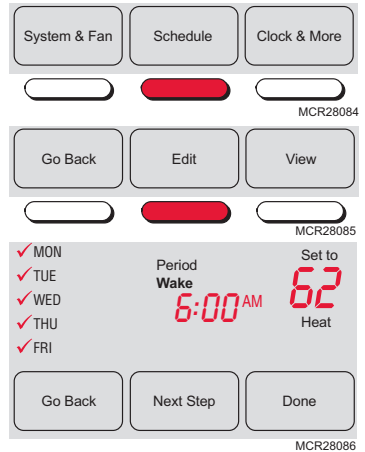

To adjust program schedules (RTH7500/RET97D only)

1. Press **SCHEDULE**, then **EDIT** to see weekdays.
2. Press **SELECT DAY**. You can select multiple days to program with the same settings.
3. Press **NEXT STEP** *twice*, then press ▲ or ▼ to set Wake time for selected day(s).
4. Press **NEXT STEP**, then ▲ or ▼ to set Heat temperature for this time period.
5. Press **NEXT STEP**, then ▲ or ▼ to set Cool temperature for this time period.
6. Repeat steps 3-5 to program other time periods (**LEAVE**, **RETURN**, **SLEEP**), then press **DONE**.
7. Repeat steps 1-6 to program any remaining days. (Press ▲ or ▼ until the desired day is flashing, then press **SELECT DAY**.)
8. Press **DONE** to save & exit.

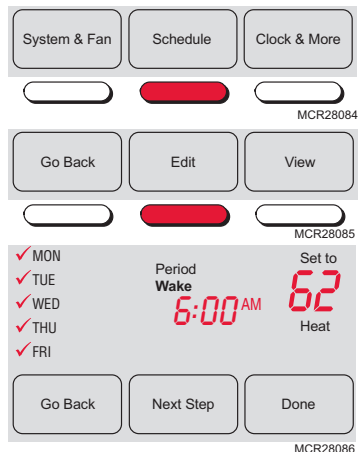

Program schedule override (temporary)

Press ▲ or ▼ to immediately adjust the temperature. This will temporarily override the temperature setting for the current time period.

The new temperature will be maintained until the next time period.

When the timer expires, the program schedule will resume and set the temperature to the level you've programmed for the current time period.

To cancel the temporary setting at any time, press **USE SCHEDULE**.

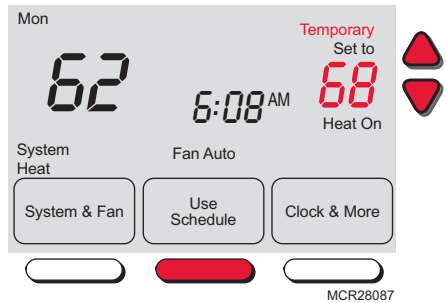

Program schedule override (permanent)

Press ▲ or ▼ to adjust temperature, then press **HOLD**. This will turn off the program schedule.

Whatever temperature you set will be maintained 24 hours a day, until you manually change it, or press **USE SCHEDULE** to cancel "Hold" and resume the program schedule.

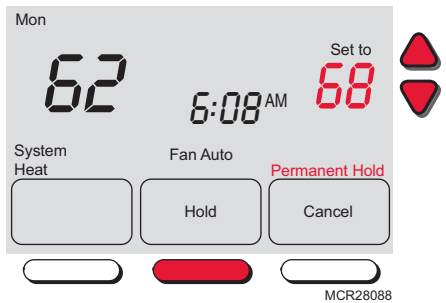

Auto changeover

Use this feature in climates where both air conditioning and heating are used on the same day. When the system mode is in Auto, the thermostat automatically selects heating or cooling depending on the indoor temperature.

While in the Auto mode, if a schedule override takes place (temporarily or permanently) the thermostat will automatically adjust the cooling and heating settings to maintain a 3-degree separation between the cool and heat settings.

For example, if the heat temperature is raised to where it gets within 3-degrees of the cool setting, the display will show an up arrow next to “Cool” to show the thermostat is raising the cool setting up to maintain a 3-degree separation.

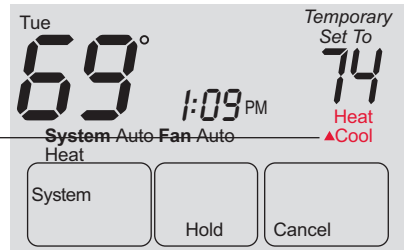

The display will also show both “Auto” and either “Heat” or “Cool” for which temperature setting you are currently adjusting. Press the system button to select between the heat and cool to view/adjust either mode.



CAUTION: To avoid possible compressor damage, do not use Auto Changeover if the outside temperature drops below 50°F (10°C).

Filter reminder

If activated during installation, the furnace filter reminder alerts you when it is time to replace your filter.

Press **RESET** after changing the filter, to restart the timer.

To reset the reminder interval before it expires:

1. Press **MORE**, then **NEXT**.
2. Press **RESET**.
3. Press **DONE** to save and exit.

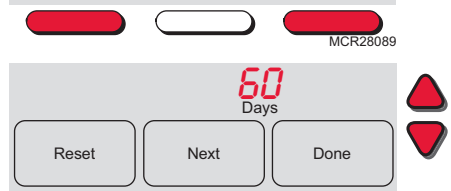
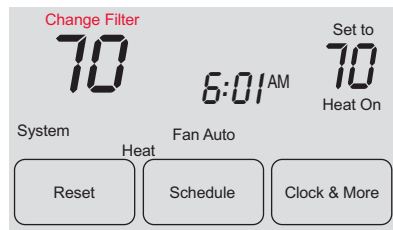

Special features

Smart Response® Technology: This feature allows the thermostat to “learn” how long the furnace and air conditioner take to reach programmed temperature settings, so the temperature is reached at the time you set. For example: Set the Wake time to 6 am, and the temperature to 70°. The heat will come on before 6 am, so the temperature is 70° by the time you wake at 6. The message “Recovery” is displayed when the system is activated before a scheduled time period.

Compressor Protection: This feature forces the compressor to wait a few minutes before restarting, to prevent equipment damage. During the wait time, the message “Wait” is displayed on screen.

Auto Changeover: This feature is used in climates where both air conditioning and heating are used on the same day. When the system is set to Auto, the thermostat automatically selects heating or cooling depending on the indoor temperature. Heat and cool settings must be at least 3 degrees apart. The thermostat will automatically adjust settings to maintain this 3-degree separation.

Battery replacement

Batteries are optional (to provide backup power) if your thermostat was wired to run on AC power when installed.

Install fresh batteries immediately when the **LO BATT** warning begins flashing. The warning flashes about 30 days before batteries are depleted.

Even if the warning does not appear, you should replace batteries once a year, or before leaving home for more than a month.

Grasp thermostat and pull to remove from wallplate

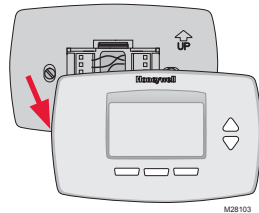

Turn thermostat over, insert fresh AA alkaline batteries, then reinstall thermostat.

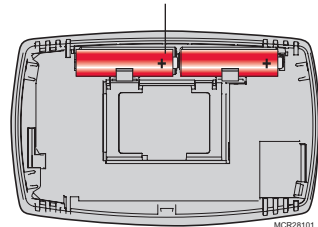

Troubleshooting

If you have difficulty with your thermostat, please try the following suggestions. Most problems can be corrected quickly and easily.

- Display is blank**
- Check circuit breaker and reset if necessary.
 - Make sure power switch at heating & cooling system is on.
 - Make sure furnace door is closed securely.
 - Make sure fresh AA alkaline batteries are correctly installed.

- Temperature settings do not change**
- Make sure heating and cooling temperatures are set to acceptable ranges:
- Heat: 40° to 90 °F (4.5° to 32 °C).
 - Cool: 50° to 99 °F (10° to 37 °C).

- Heating or cooling system does not respond**
- Press **SYSTEM** to set system to Heat. Make sure the temperature is set higher than the Inside temperature.
 - Press **SYSTEM** to set system to Cool. Make sure the temperature is set lower than the Inside temperature.
 - Check circuit breaker and reset if necessary.
 - Make sure power switch at heating & cooling system is on.
 - Make sure furnace door is closed securely.
 - Wait 5 minutes for the system to respond.

- Cannot change system setting to Cool**
- Check Function 0170: System Type to make sure it is set to match your heating and cooling equipment.

- Fan does not turn on when heat is required**
- Check Function 0180: Heating Fan Control to make sure it is set to match your heating equipment.

- Heating system is running in cool mode**
- Check Function 0170: System Type to make sure it is set to match your heating and cooling equipment.

- Red light is on**
- If thermostat is in Emergency Heat mode the red light is normal. It shows that the thermostat is in emergency heat mode.
 - If thermostat is not in Emergency Heat mode, contact a qualified service contractor for repair.

- “Wait” appears on the screen**
- Compressor protection feature is engaged. Wait 5 minutes for the system to restart safely, without damage to the compressor.

- Heat pump issues cool air in heat mode, or warm air in cool mode**
- Check Function 0190: Heat Pump Changeover Valve to make sure it is properly configured for your system.

For assistance with this product, please visit <http://yourhome.honeywell.com> or call Honeywell Customer Care toll-free at 1-800-468-1502.

1-year limited warranty

Honeywell warrants this product, excluding battery, to be free from defects in the workmanship or materials, under normal use and service, for a period of one (1) year from the date of purchase by the consumer. If at any time during the warranty period the product is determined to be defective or malfunctions, Honeywell shall repair or replace it (at Honeywell's option).

If the product is defective,

(i) return it, with a bill of sale or other dated proof of purchase, to the place from which you purchased it; or

(ii) call Honeywell Customer Care at 1-800-468-1502. Customer Care will make the determination whether the product should be returned to the following address: Honeywell Return Goods, Dock 4 MN10-3860, 1885 Douglas Dr. N., Golden Valley, MN 55422, or whether a replacement product can be sent to you.

This warranty does not cover removal or reinstallation costs. This warranty shall not apply if it is shown by Honeywell that the defect or malfunction was caused by damage which occurred while the product was in the possession of a consumer.

Honeywell's sole responsibility shall be to repair or replace the product within the terms stated above. HONEYWELL SHALL NOT BE LIABLE FOR ANY LOSS OR DAMAGE OF ANY KIND, INCLUDING ANY INCIDENTAL OR CONSEQUENTIAL DAMAGES RESULTING, DIRECTLY OR INDIRECTLY, FROM ANY BREACH OF ANY WARRANTY, EXPRESS OR IMPLIED, OR ANY OTHER FAILURE OF THIS PRODUCT. Some states do not allow the exclusion or limitation of incidental or consequential damages, so this limitation may not apply to you.

THIS WARRANTY IS THE ONLY EXPRESS WARRANTY HONEYWELL MAKES ON THIS PRODUCT. THE DURATION OF ANY IMPLIED WARRANTIES, INCLUDING THE WARRANTIES OF MERCHANTABILITY AND FITNESS FOR A PARTICULAR PURPOSE, IS HEREBY LIMITED TO THE ONE-YEAR DURATION OF THIS WARRANTY.

Some states do not allow limitations on how long an implied warranty lasts, so the above limitation may not apply to you. This warranty gives you specific legal rights, and you may have other rights which vary from state to state.

If you have any questions concerning this warranty, please write Honeywell Customer Relations, 1985 Douglas Dr, Golden Valley, MN 55422 or call 1-800-468-1502.

Automation and Control Solutions

Honeywell International Inc.
1985 Douglas Drive North
Golden Valley, MN 55422
yourhome.honeywell.com

Honeywell

® U.S. Registered Trademark.
© 2015 Honeywell International Inc.
33-00090EF—01 M.S. 07-15
Printed in U.S.A.



33-00090EF-01

Honeywell

RTH7400/RTH7500 RET97D Série

**Thermostat
programmable**

Manuel du propriétaire

**Veillez lire le mode
d'emploi et le conserver en
lieu sûr.**

Pour obtenir de l'aide veuillez
visiter yourhome.honeywell.com



L'installation est facile

1. Étiquetage des fils et retrait de l'ancien thermostat
2. Installation et raccordement du nouveau thermostat
3. Configuration du nouveau thermostat pour correspondre à votre système de chauffage/climatisation
 - Ce thermostat fonctionne avec pratiquement tous les types de systèmes
 - Il est pré réglé en prévision des systèmes les plus communs



Besoin d'aide? Nous sommes à votre service

Composer le 1-800-468-1502 pour obtenir de l'aide au
raccordement avant de retourner le thermostat au magasin.



**NO MERCURY
NE PAS JETER
LE MERCURE**



ATTENTION : AVIS RELATIF AU RECYCLAGE DU MERCURE

Ce produit ne contient aucun mercure. Cependant, ce produit peut remplacer un produit qui contient du mercure. Le mercure et les produits contenant du mercure ne doivent pas être jetés aux ordures ménagères.

Pour obtenir plus d'informations pour savoir comment et où recycler adéquatement un thermostat contenant du mercure aux États-Unis, consultez l'organisme de recyclage des thermostats (Thermostat Recycling Corporation) à www.thermostat-recycle.org.

Pour le recyclage de thermostats contenant du mercure au Canada, consultez l'organisme Switch the Stat à www.switchthestat.ca



Ce thermostat contient une pile au lithium qui pourrait contenir du perchlorate.

Matériau contenant du perchlorate — des consignes de manipulation spéciales pourraient s'appliquer, prière de consulter www.dtsc.ca.gov/hazardouswaste/perchlorate



AVIS : Pour éviter d'endommager le compresseur, ne faites pas fonctionner le climatiseur si la température extérieure est inférieure à 10 °C (50 °F).

Services à la clientèle

Pour obtenir de l'aide avec ce produit, veuillez consulter le site

<http://yourhome.honeywell.com>.

ou vous adresser aux Services à la clientèle de Honeywell en composant le **1-800-468-1502**.

Pour gagner du temps, veuillez prendre en note le numéro de modèle et de code de date du thermostat avant d'appeler.

Retourner le thermostat pour trouver le numéro de modèle et le code de date.

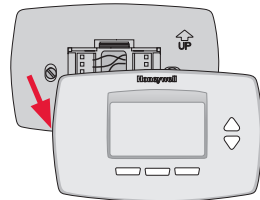

M28103

Table des matières

Installation

Installation	3
Guide d'installation avancé	10

À propos du thermostat

Aide-mémoire sur les commandes et l'écran d'accueil	13
Programmes d'économie d'énergie préconfigurés	14

Programmation et fonctionnement

Réglage de l'horloge	14
Réglage des programmes	15
Dérogation temporaire de la programmation	16
Dérogation permanente de la programmation	16
Commutation chaud-froid automatique	17
Changer le filtre	17
Remplacement des piles	18

Annexes

Dépannage	19
Garantie limitée	20

1 Couper le courant du système de chauffage/de climatisation

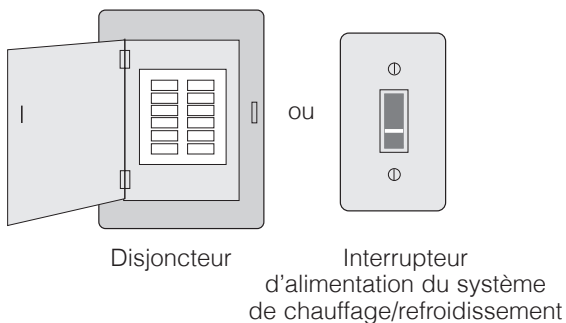

2 Retirer l'ancien thermostat

Retirer l'ancien thermostat, mais laisser en place la plaque murale et les fils sans les détacher.

Laisser la plaque de montage en place



Si vous possédez un thermostat plus ancien à tube de mercure scellé, allez à la page 2 pour les instructions de mise au rebut correctes.

Désignation de la borne

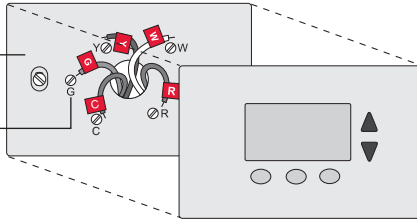

3 Étiqueter les fils

Étiqueter les fils à l'aide des étiquettes fournies à mesure que les fils sont débranchés.

Wiring Labels		Étiquettes de fils		Rótulos para los cables					
Apply these wiring labels to each wire with the appropriate terminal designation as you remove it from the existing thermostat.		Lorsque vous retirez les fils des bornes du thermostat existant, collez ces étiquettes sur chaque fil correspondant à la lettre de la borne.		Coloque estos rótulos en la designación de las terminales, en caso de retirarse los cables del termostato actual.					
B	B	Y2	Y2	C	C	E	E	F	F
G	G	H	H	L	L	O	O	P	P
R	R	RC	RC	RH	RH	T	T	U	U
WVR	V/VR	W	W	W1	W1	W2	W2	W3	W3
X	X	X1	X1	X2	X2	Y	Y	Y1	Y1

©9-0823EFS • 5-03 • Printed in U.S.A. www.honeywell.com/yourhome

M28100

Étiquettes de fils

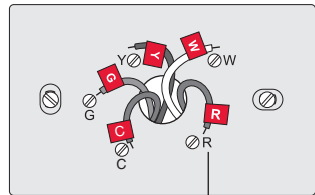

Désignation de la borne

4 Séparer la plaque murale du nouveau thermostat

Retirer la plaque murale du nouveau thermostat et l'installer au mur.

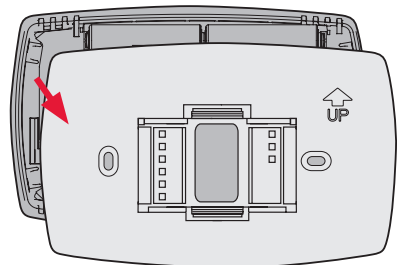

M28073

Plaque de montage

5 Installer la plaque

Installer la nouvelle plaque murale à l'aide des vis et des chevilles d'ancrage fournies.

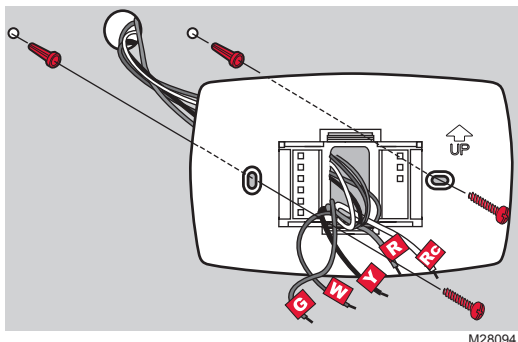

Percer des trous de 3/16 po si le mur est en placoplâtre

Percer des trous de 3/32 po si le mur est en plâtre

6 Raccorder les fils

Il suffit ensuite de faire correspondre les fils avec les étiquettes.

Si les étiquettes ne correspondent pas aux lettres du thermostat, consulter "Câblage alternatif (systèmes classiques)" au page 6 (voir les notes dessous).

Composer le 1-800-468-1502 pour obtenir de l'aide au cours du raccordement.

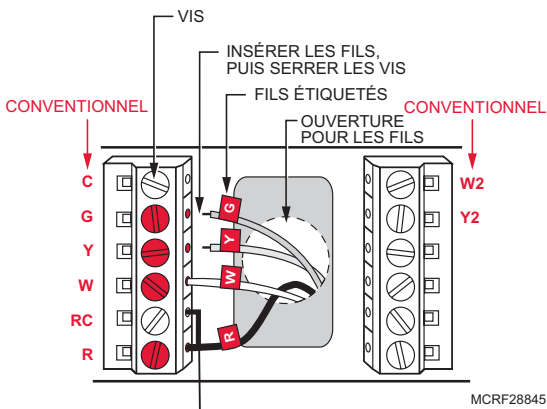

Retirer le cavalier en métal s'il y a à la fois les fils « R » et « Rc ».

Câblage alternatif (systèmes classiques)

Si les étiquettes ne correspondent pas aux bornes, les raccorder comme l'indique l'explication ci-dessous (voir les notes ci-dessous).

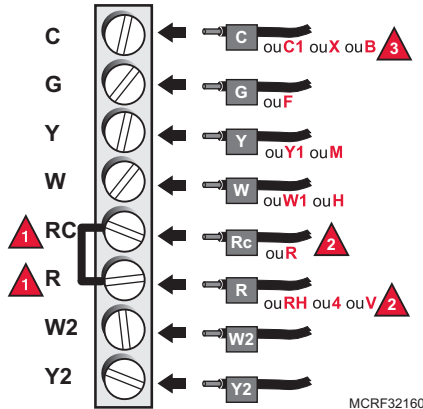

- 1 Enlever le cavalier en métal en métal entre **R** et **Rc** seulement si les fils **R** et **Rc** doivent être raccordés.
- 2 Si l'ancien thermostat avait les deux fils **R** et **RH**, retirer le cavalier de métal. Raccorder le fil **R** à la borne **Rc** et le fil **RH** à la borne **R**.
- 3 Si l'ancien thermostat avait seulement un fil **C** ou **C1**, le raccorder à la borne **C**. Si l'ancien thermostat avait 2 fils **C** ou **C1**, enrubanner chacun des fils séparément avec du ruban isolant et ne pas les raccorder.

Autre option de câblage (Thermopompe)

Si les étiquettes ne correspondent pas aux lettres marquées sur le thermostat, se reporter à la page 7.

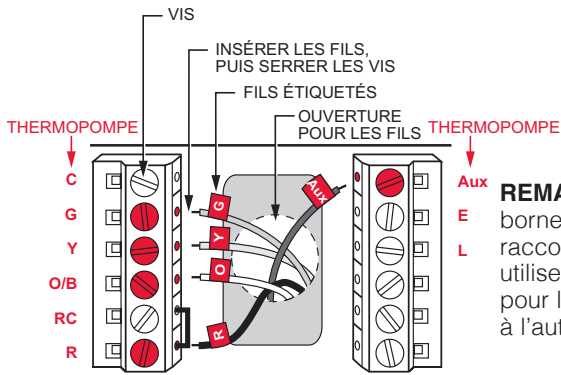

MCRF28104

Autre option de câblage (pour thermopompes seulement)

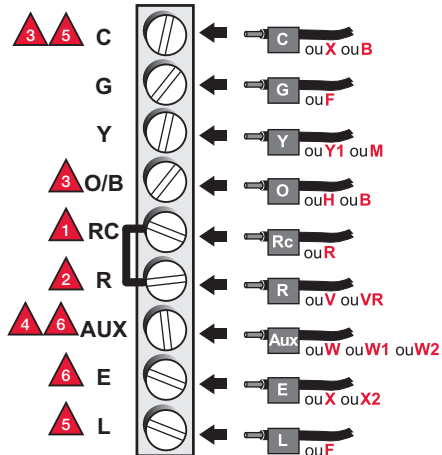

MCRF32161

- 1 Laisser le cavalier en place, en reliant les bornes **R** et **Rc**.
- 2 Si l'ancien thermostat avait des fils de **V** et de **VR**, arrêter maintenant et communiquer avec un entrepreneur pour l'aide.
- 3 Si l'ancien thermostat avait les fils **O** et **B**, raccorder le fil **B** à la borne **C**. Si un autre fil est raccordé à la borne **C**, arrêter maintenant et communiquer avec un entrepreneur.
- 4 Si l'ancien thermostat avait les fils **Y1**, **W1** et **W2**, arrêter maintenant et communiquer avec un entrepreneur.
- 5 Si la borne **L** est utilisée, le fil de la borne **C** doit être raccordé (communiquer avec un entrepreneur s'il n'y a aucun fil **C**).
- 6 Si chacune des bornes **E** et **Aux** n'est pas raccordée à un fil, utiliser un petit morceau de fil pour les raccorder entre elles.

7 Installer les piles

Installer 2 piles alcalines AA à l'arrière du thermostat et retirer l'onglet.

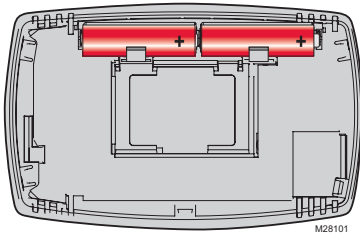

Dos du thermostat

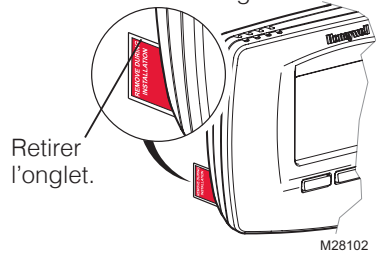

8 Fixer le thermostat à la plaque murale

Installer le thermostat sur la plaque murale fixée au mur.

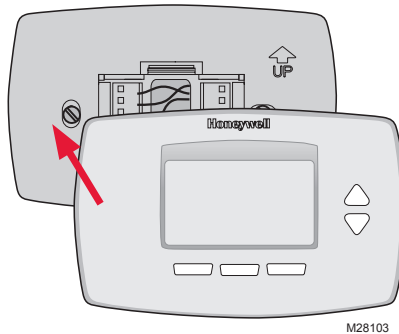

9 Rétablir l'alimentation électrique

Rétablir l'alimentation électrique du système de chauffage-refroidissement.

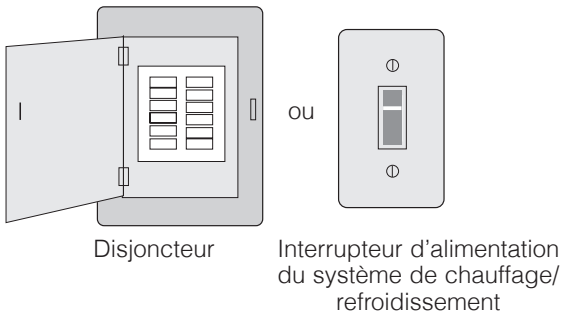

10 Régler l'heure et date

1. Appuyer sur ▲ ou ▼ pour régler le mois, puis appuyer sur **NEXT**.
2. Appuyer sur ▲ ou ▼ pour régler la date, puis appuyer sur **NEXT**.
3. Appuyer sur ▲ ou ▼ pour régler l'année, puis appuyer sur **DONE**.
4. Appuyer sur ▲ ou ▼ pour régler l'heure puis appuyer sur **DONE** pour sauvegarder et quitter.

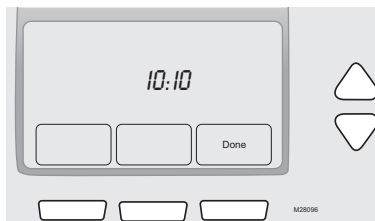
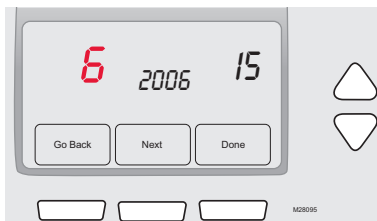

11 Si votre système est du type suivant...

Si votre système est du type suivant:

- Chauffage et refroidissement à un étage

Félicitations, vous avez terminé

Si votre système est du type suivant:

- Chauffage et refroidissement, multiétages
- Thermopompe* sans chauffage d'appoint
- Thermopompe* avec chauffage d'appoint
- Chauffage seulement
- Refroidissement seulement

Passer au mode d'installation avancé pour faire correspondre le thermostat à votre type de système.

*Thermopompe—climatiseur qui procure de l'air froid en été et qui fonctionne à l'inverse en hiver pour assurer le chauffage.

Si vous n'êtes pas certain de connaître votre type de système, composez sans frais le 1-800-468-1502.

Ce thermostat fonctionne sur systèmes de 24 V ou 750 mV. Il NE fonctionnera PAS sur les systèmes 120/240 V.

Guide d'installation avancé

Entrer les réglages du système

1. Appuyer sur le bouton de gauche puis le relâcher.
2. Appuyer sur le bouton du centre jusqu'à ce que l'affichage change (environ 5 secondes).

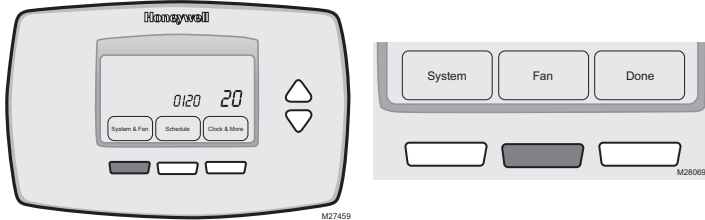

Modifier les réglages

1. Appuyer sur ▲ ▼ pour modifier les paramètres.
2. Appuyer sur **NEXT** pour sélectionner la fonction.
3. Appuyer sur **DONE** pour sauvegarder et quitter.

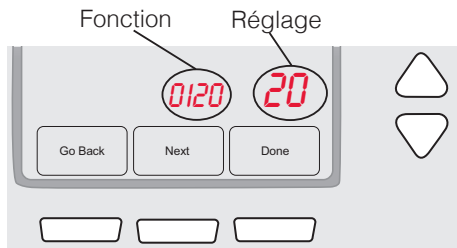

REMARQUE : Certaines fonctions décrites dans les pages suivantes peuvent ne pas apparaître en raison des choix faits aux étapes précédentes.

Fonction	Description	Réglage Appuyer sur ▲ ▼ pour modifier les paramètres.
0120	Programmation de l'année (deux premiers chiffres)	20 = Année 20xx 21 = Année 21xx
0130	Programmation de l'année (deux derniers chiffres)	01 - 99 (c.-à-d. 2001 - 2099)
0140	Programmation du mois	01 - 12 (c.-à-d. janvier-décembre)
0150	Programmation de la date	01 - 31

Fonction	Description	Réglage Appuyer sur ▲ ▼ pour modifier les paramètres.
0170	Type de système	<ul style="list-style-type: none"> 1 Chauff./Clim. : Gaz, mazout ou chauffage électrique avec climatisation. 2 Thermopompe : 1 chauffage (sans de chauffage aux.). 3 Chauff. seulement : Gaz, mazout ou chauffage électrique sans climatisation. 4 Chauffage seulement avec ventilateur (gaz, mazout ou chauffage électrique). 5 Chauff. eau chaude sans ventilateur (gaz, mazout ou chauffage eau chaude). 6 Climatisation centrale seulement. 7 Thermopompe (avec chauffage aux.). 8 Multi-étages : 2 étages de chauffage (fils W et W2), 2 étages de climatisation (fils Y et Y2). 9 Multi-étages : 2 étages de chauffage (fils sur W et W2), 1 étage de climatisation (fil Y). 10 Multi-étages : 1 étage de chauffage (fil W), 2 étages de climatisation (fils Y et Y2).
0180	Commande du ventilateur de chauffage	<ul style="list-style-type: none"> 0 Chauffage gaz/mazout : Système gaz/mazout (Le système commande le fonctionnement du ventilateur). 1 Chauffage électrique : (Le thermostat commande le fonctionnement du ventilateur).
0190	Vanne d'inversion (pour thermopompes seulement)	<ul style="list-style-type: none"> 0 Vanne de climatisation : Utiliser ce réglage si le fil étiqueté «O» a été raccordé à la borne O/B (voir la page 6). 1 Vanne de chauffage : Utiliser ce réglage si le fil étiqueté «B» a été raccordé à la borne O/B (voir la page 7).
0240	Longueur des cycles de chauffage	<ul style="list-style-type: none"> 5 Système de chauffage standard au gaz ou au mazout - efficacité à moins de 90 % 9 Systèmes de chauffage électriques 3 Thermopompe, système de chauffage à eau chaude ou au gaz - efficacité à plus de 90 %. 1 Système de chauffage au gaz ou au mazout : Vapeur ou gravité
0270	Longueur des cycles de chauffage de secours (thermopompes seulement)	<ul style="list-style-type: none"> 9 Systèmes de chauffage électriques
0300	L'inversion manuel ou automatique	<ul style="list-style-type: none"> 0 L'inversion manuel (Heat/Cool/Off). 1 L'inversion automatique (Heat/Cool/Auto/Off). Remarque : le système maintient un écart minimal de 3 °F entre les réglages du chauffage et du refroidissement.
0320	Format de la température (°F/°C)	<ul style="list-style-type: none"> 0 Fahrenheit 1 Celsius
0330	Changement horaire été	<ul style="list-style-type: none"> 0 OFF : L'horaire d'été est désactivé. 1 ON : Changement automatique à l'heure avancée (pour les zones qui n'utilisent pas le nouveau calendrier d'heure avancée de 2007) 2 ON : Changement automatique à l'heure avancée (pour les zones qui utilisent le nouveau calendrier d'heure avancée de 2007 et des années subséquentes)

Fonction	Description	Réglage Appuyer sur ▲ ▼ pour modifier les paramètres.
0500	Rappel de changement du filtre du système de chauffage	0 Arrêt (pas de rappel de changement de filtre du système de chauffage). 1 Rappel après 1 mois. 2 Rappel après 3 mois. 3 Rappel après 6 mois. 4 Rappel après 9 mois. 5 Rappel après 1 an. 6 Rappel après 3 ans.
0530	Technologie Smart Response® (marche/arrêt)	1 Marche 0 Arrêt
0600	Maximum de température de chauffage	90°F (Autres choix: 40 à 89°F [4 à 32°C])
0610	Minimum de température de climatisation	50°F (Autres choix : 51 à 99°F [11 à 37°C])
0640	Format de l'heure	12 Horloge 12 heures (3:30 pm) 24 Horloge 24 heures (15:30)

À propos du thermostat

Votre nouveau thermostat Honeywell a été conçu pour vous procurer de nombreuses années de service fiable et assurer la régulation de la température ambiante avec facilité, par simple bouton-poussoir.

- Programmation du menu facile à suivre.
- Il suffit d'appuyer sur une seule touche pour déroger au programme en tout temps.
- Régulation précise de la température qui maintient la température à moins de 1°F d'écart de la température de consigne.
- Rappel de vérification ou de remplacement qui vous indique qu'il est temps de remplacer le filtre de l'appareil de chauffage.
- Grand affichage rétroéclairé, facile à lire, même dans l'obscurité.

Commandes de thermostat

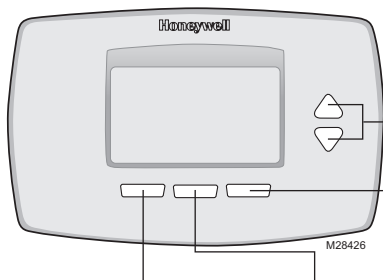

Boutons de température

Appuyer sur ces touches pour régler la température, ou pour faire des choix à partir des menus affichés à l'écran.

Clock & More

Appuyer sur cette touche pour régler l'horloge ou la fonction de rappel de remplacement du filtre.

Schedule

Appuyer pour programmer l'horaire (voir les pages 14–16).

System & Fan

Appuyer sur ces touches pour sélectionner le mode de fonctionnement du ventilateur ou du système.

Écran d'affichage

Température intérieure actuelle

Jour de la semaine

Technologie Smart Response® à l'oeuvre (voir la page 18)

Heure en cours

Réglage de température

État du système

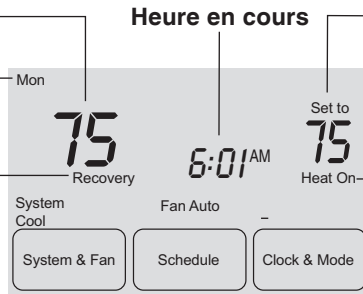

Cool On : Le système de refroidissement est en marche.

Heat On : Le système de chauffage est en marche.

Aux Heat On : Le système de chauffage auxiliaire est en marche (thermopompes seulement)

Appuyer sur le bouton **SYSTEM & FAN**, puis sur...

...**SYSTEM** pour sélectionner :

- Heat** : Commande le système de chauffage.
- Cool** : Commande le système de refroidissement.
- Auto** : Le thermostat sélectionne automatiquement le chauffage ou la climatisation en fonction de la température intérieure.
- Off** : Tous les systèmes sont à l'arrêt.
- Em Heat** : Commande le fonctionnement du système de chauffage d'urgence et du système de chauffage d'appoint. Le compresseur est mis sous sécurité. (Certains modèles seulement.)

...**FAN** pour sélectionner :

- Auto**: Ventilateur fonctionne seulement quand le système de chauffage ou de refroidissement est en marche.
- On**: Le ventilateur fonctionne sans interruption.

Appuyer sur **DONE** pour enregistrer les modifications et quitter le mode de réglage.

Réglage de l'horloge

1. Pour régler l'affichage de l'heure, appuyer sur **CLOCK**, puis sur ▲ ou ▼ pour régler l'heure. Appuyer sur les touches ▲ et ▼ et les maintenir enfoncées pour faire avancer l'heure plus rapidement.
2. Appuyer sur **DONE** pour enregistrer les données et quitter le mode de réglage (ou appuyer sur **GO BACK**).

REMARQUE : L'horloge ne devrait plus nécessiter de réglage puisqu'elle passe automatiquement à l'heure d'été et que toutes les données sur la date et l'heure sont conservées en mémoire.

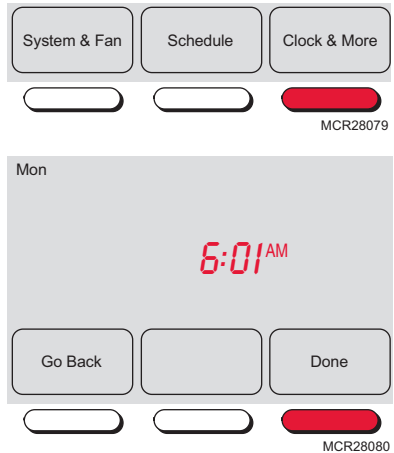

Dérogation au programme

Vous pouvez programmer quatre périodes de temps par jour avec des réglages différents pour les jours de semaine et les fins de semaine. Nous recommandons ces pré-réglages (illustrés dans le tableau ci-dessous) puisqu'ils peuvent réduire les dépenses de chauffage et de refroidissement.

Wake (Lever) - Réglez à l'heure du lever et à la température voulue le matin, jusqu'à votre départ.

Leave (Départ) - Réglez à l'heure du départ de la maison et à la température voulue durant votre absence (en règle générale, un niveau d'économie d'énergie).

Return (Retour) - Réglez à l'heure de votre retour à la maison et à la température que vous voulez durant la soirée, jusqu'au coucher.

Sleep (Sommeil) - Réglez à l'heure du coucher et à la température voulue durant votre sommeil (en règle générale, un niveau d'économie d'énergie).

REMARQUE : Les périodes de départ et de retour peuvent être annulées les fins de semaine.

	Chauffage	Climatisation
Lever (06:00)	70°	78°
Départ (08:00)	62°	85°
Retour (18:00)	70°	78°
Sommeil (22:00)	62°	82°

Pour modifier l'horaire programmé (RTH7400 seulement)

1. Appuyer sur **SCHEDULE**, puis sur **EDIT** pour voir les jours de la semaine.
2. Appuyer sur **SELECT DAY** pour accentuer Lun-Ven (ils partageront les mêmes arrangements).
3. Appuyer sur **NEXT STEP** deux fois, puis appuyer sur ▲ ou ▼ pour régler l'heure du réveil (Wake) du ou des jours sélectionnés.
4. Appuyer sur **NEXT STEP**, puis sur ▲ ou ▼ pour régler la température de chauffage pour cette période.
5. Appuyer sur **NEXT STEP**, puis sur ▲ ou ▼ pour régler la température de refroidissement pour cette période.
6. Répéter les étapes 3 à 5 pour programmer les autres périodes Départ (**LEAVE**), Retour (**RETURN**), Sommeil (**SLEEP**), puis appuyer sur **DONE**.
7. Répéter les étapes 1 à 6 pour programmer les samedis et dimanches. Appuyer sur ▲ ou ▼ jusqu'à ce que le jour souhaité clignote, puis appuyer sur **SELECT DAY**.
8. Appuyer sur **DONE** pour enregistrer et quitter.

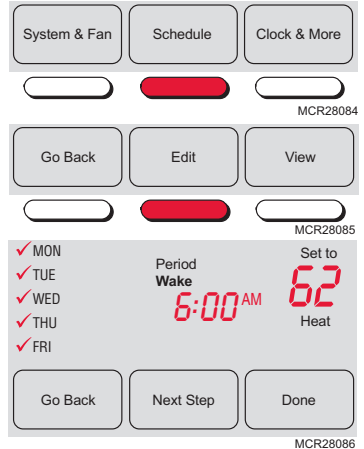

Pour modifier l'horaire programmé (RTH7500 et RET97Dseulement)

1. Appuyer sur **SCHEDULE**, puis sur **EDIT** pour voir les jours de la semaine.
2. Appuyer sur **SELECT DAY**. Il est possible de choisir plusieurs jours qui auront le même horaire.
3. Appuyer sur **NEXT STEP** deux fois, puis appuyer sur ▲ ou ▼ pour régler l'heure du réveil (Wake) du ou des jours sélectionnés.
4. Appuyer sur **NEXT STEP**, puis sur ▲ ou ▼ pour régler la température de chauffage pour cette période.
5. Appuyer sur **NEXT STEP**, puis sur ▲ ou ▼ pour régler la température de refroidissement pour cette période.
6. Répéter les étapes 3 à 5 pour programmer les autres périodes Départ (**LEAVE**), Retour (**RETURN**), Sommeil (**SLEEP**), puis appuyer sur **DONE**.
7. Répéter les étapes 1 à 6 pour programmer les jours restants. Appuyer sur ▲ ou ▼ jusqu'à ce que le jour souhaité clignote, puis appuyer sur **SELECT DAY**.
8. Appuyer sur **DONE** pour enregistrer et quitter.

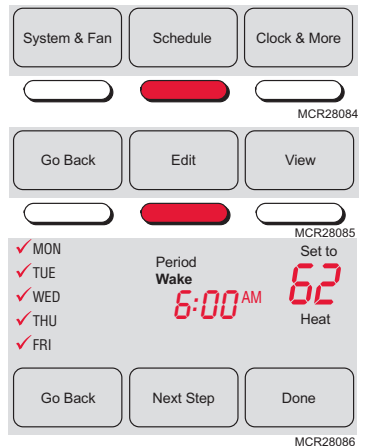

Dérogation au programme (temporaire)

Appuyer sur ▲ ou ▼ pour ajuster immédiatement le point de consigne. Cette fonction permet de déroger à la température de consigne de la période en cours.

La nouvelle température de consigne restera en vigueur jusqu'au début de la prochaine période.

Lorsque le temps est écoulé, le système revient à l'horaire et à la température programmée pour la période en cours.

Pour annuler cette dérogation, il suffit d'appuyer à n'importe quel moment sur la touche **USE SCHEDULE**.

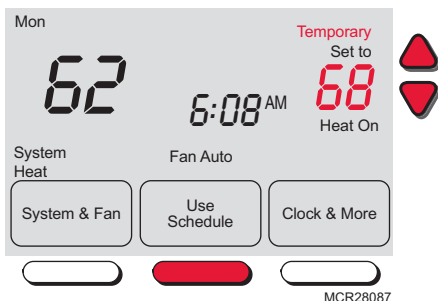

Dérogation au programme (permanente)

Appuyer sur ▲ ou ▼ pour régler la le point de consigne, puis appuyer sur **HOLD**. Cela aura pour effet de déroger à l'horaire programmé.

Peu importe la température réglée, celle-ci sera maintenue 24 heures sur 24 jusqu'à ce qu'on la change à nouveau manuellement, ou qu'on appuie sur la touche **USE SCHEDULE** pour annuler la dérogation et revenir à l'horaire programmé.

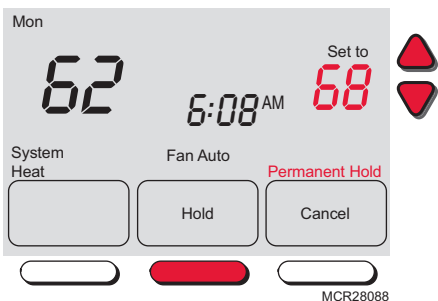

Commutation chaud-froid automatique

Cette caractéristique est employée dans les endroits où le chauffage et le refroidissement sont parfois en service le même jour. Lorsque le système fonctionne en mode Auto, le thermostat sélectionne automatiquement le chauffage ou le refroidissement en fonction de la température à l'intérieur.

Lorsque le système est en mode Auto et qu'il y a une dérogation au programme (temporaire ou permanente), le thermostat ajuste automatiquement le point de consigne de chauffage ou de refroidissement de façon à maintenir trois degrés d'écart entre les points de consigne de chauffage et de refroidissement.

Par exemple, si la température du chauffage est augmentée au point d'être à moins de trois degrés d'écart de la température de refroidissement, l'affichage indiquera une flèche vers le haut près du mot «Cool» pour indiquer que le thermostat augmente la température de refroidissement de façon à maintenir trois degrés d'écart.

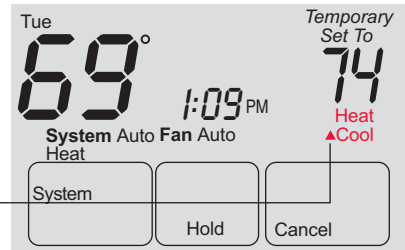

MCR27486

L'afficheur indiquera également les mots «Auto» et soit «Heat», soit «Cool» pour indiquer quelle température est en train d'être modifiée. Appuyer sur la touche du système pour choisir le chauffage ou le refroidissement et voir ou régler l'un ou l'autre mode.



MISE EN GARDE : Pour éviter d'endommager le compresseur, ne pas employer la fonction de commutation chaud-froid automatique si la température extérieure est inférieure à 10 °C (50 °F).

Rappel de remplacement du filtre

Si elle est mise en marche à l'installation, la fonction de rappel de remplacement du filtre de l'appareil de chauffage sera activée lorsque le temps sera venu de remplacer le filtre.

Appuyer sur **RESET** après avoir remplacé le filtre pour remettre la minuterie à zéro.

Pour mettre la minuterie à zéro avant l'expiration du délai:

1. Appuyer sur **MORE**, puis sur **NEXT**.
2. Appuyer sur **RESET**.
3. Appuyer sur **DONE** pour enregistrer et quitter.

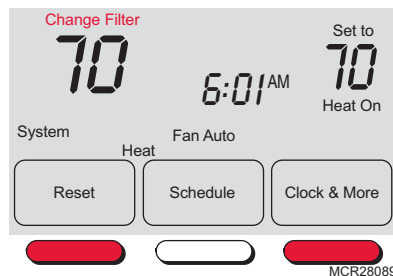

MCR28089



MCR28090

Caractéristiques spéciales

Technologie Smart Response® : Permet au thermostat « d'apprendre » combien de temps il faut à votre système de chauffage ou de refroidissement pour atteindre la température souhaitée pour que la température désirée soit atteinte à l'heure prévue. Par exemple : Régler le réveil à 6 h 00 et la température à 70°. Le système de chauffage se mettra en marche avant 6 h 00 pour que la température de consigne de 70° soit atteinte à l'heure de votre réveil, à 6 h 00. Le mot «Recovery» (reprise) s'affiche à l'écran lorsque le système est mis en marche avant l'heure programmée pour la période.

Protection du compresseur : Cette fonction oblige le compresseur à attendre quelques minutes avant de redémarrer afin d'éviter les bris matériels. Pendant cette attente, le message «Wait» (attendre) apparaît à l'écran.

Commutation chaud-froid automatique : Cette caractéristique est employée dans les endroits où le chauffage et de refroidissement sont parfois en service le même jour. Lorsque le système fonctionne en mode Auto, le thermostat sélectionne automatiquement le chauffage ou le refroidissement en fonction de la température à l'intérieur. Il doit absolument y avoir au moins trois degrés d'écart entre les points de consigne de chauffage et de refroidissement. Le thermostat ajustera automatiquement les points de consigne pour conserver ces trois degrés d'écart.

Remplacement des piles

Les piles sont facultatives (et servent d'alimentation de secours en cas de panne de courant) lorsque le thermostat a été raccordé au courant alternatif à l'installation.

Installer immédiatement des piles neuves lorsque l'avertissement de remplacement des piles **LO BATT** commence à clignoter. Ce message clignote pendant environ trente jours avant que les piles soient complètement épuisées.

Même si le message d'avertissement n'apparaît pas, les piles devraient être remplacées une fois par année ou avant une absence prolongée (plus d'un mois).

Saisir le thermostat et tirer pour le détacher de la plaque murale.

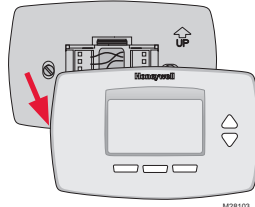

Retourner le thermostat et installer des piles alcalines AA neuves, puis remettre le thermostat en place

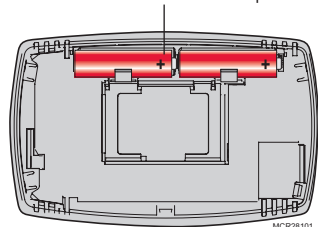

Dépannage

Si vous éprouvez des difficultés, nous vous proposons d'essayer les solutions suivantes. La plupart des problèmes peuvent être corrigés rapidement et facilement.

Rien n'apparaît à l'écran

- S'assurer que le coupe-circuit n'est pas déclenché et le remettre en position de marche au besoin.
- S'assurer que le bouton de marche-arrêt du système de chauffage ou de refroidissement est à la position de marche.
- S'assurer que la porte de l'appareil de chauffage est bien fermée.
- S'assurer qu'il y a bien des piles alcalines AA neuves en place.

Le thermostat ne réagit pas quand on appuie sur les touches (ou la température ne change pas).

- S'assurer que les températures de chauffage et de refroidissement sont réglées à l'intérieur des seuils de température permis :
 - Chauffage : 4,5 à 32 °C (40 à 90 °F).
 - Refroidissement : 10 à 37 °C (50 à 99 °F).

Le système de chauffage ou de refroidissement ne répond pas

- Appuyer sur **SYSTEM** pour régler le système en mode de chauffage. S'assurer que le point de consigne est plus élevé que la température ambiante.
- Appuyer sur **SYSTEM** pour régler le système au mode de refroidissement. S'assurer que le point de consigne est moins élevé que la température ambiante.
- S'assurer que le coupe-circuit n'est pas déclenché et le remettre en position de marche au besoin.
- S'assurer que le bouton de marche-arrêt du système de chauffage ou de refroidissement est à la position de marche.
- S'assurer que la porte de l'appareil de chauffage est bien fermée.
- Le message «Wait» à l'afficheur indique que la minuterie de protection du compresseur est en marche. Attendre 5 minutes pour que le système se remette en marche en toute sécurité sans endommager le compresseur.
- Vérifier la Fonction 170 : Type d'installation pour s'assurer que le réglage correspond aux systèmes de chauffage et de climatisation.

Impossible de changer le réglage du système à climatisation

Ventilateur ne démarre pas lors de l'appel de chauffage

- Vérifier la Fonction 180 : Commande du ventilateur de chauffage pour s'assurer que le réglage correspond au système de chauffage.

Chauffage fonctionne en mode climatisation

- Vérifier la Fonction 170 : Type de système pour s'assurer que le réglage correspond aux systèmes de chauffage ou de climatisation.

Le voyant rouge est allumé

- Si le thermostat est en mode de la chaleur de secours la lumière rouge est normale. Elle prouve que le thermostat est en mode de la chaleur de secours.
- Si le thermostat n'est pas en mode de la chaleur de secours, entrez en contact avec un entrepreneur qualifié de service pour la réparation.

« Wait » apparaît sur l'écran

- La fonction de protection du compresseur est engagée. Attendre 5 minutes pour que le système redémarre sans risque d'endommager le compresseur.

Thermopompe émet de l'air froid en mode chauffage et de l'air chaud en mode climatisation

- Vérifier la Fonction 190 : Vanne d'inversion de la thermopompe pour s'assurer qu'elle est configurée pour convenir au système.

Pour obtenir de l'aide avec ce produit, veuillez consulter le site <http://yourhome.honeywell.com> ou vous adresser aux Services à la clientèle de Honeywell en composant le 1-800-468-1502.

Garantie limitée d'un an

Honeywell garantit ce produit, à l'exception des piles, contre tout vice de fabrication ou de matière dans la mesure où il en est fait une utilisation et un entretien convenables, et ce, pour un (1) an à partir de la date d'achat par le consommateur. En cas de défectuosité ou de mauvais fonctionnement pendant la période de garantie, Honeywell remplacera ou réparera le produit (au gré de Honeywell) dans un délai raisonnable.

Si le produit est défectueux,

- (i) le retourner, accompagné d'une preuve d'achat indiquant la date d'achat, au détaillant auprès de qui il a été acheté, ou
- (ii) l'emballer avec soin, accompagné d'une preuve d'achat indiquant la date d'achat et d'une brève description du mauvais fonctionnement, et l'envoyer par la poste, port payé, à l'adresse suivante :

Honeywell Return Goods

Dock 4 MN10-3860

1985 Douglas Dr N

Golden Valley, MN 55422

La présente garantie ne couvre pas les frais de retrait ou de réinstallation. La présente garantie ne s'appliquera pas s'il est démontré que la défectuosité ou le mauvais fonctionnement est dû à un endommagement du produit alors que le consommateur l'avait en sa possession.

La responsabilité de Honeywell se limite à réparer ou à remplacer le produit conformément aux modalités susmentionnées. HONEYWELL N'EST EN AUCUN CAS RESPONSABLE DES PERTES OU DOMMAGES, Y COMPRIS LES DOMMAGES INDIRECTS OU ACCESSOIRES DÉCOULANT DIRECTEMENT OU INDIRECTEMENT D'UNE VIOLATION QUELCONQUE D'UNE GARANTIE, EXPRESSE OU TACITE, APPLICABLE AU PRÉSENT PRODUIT NI DE TOUTE AUTRE DÉFECTUOSITÉ DU PRÉSENT PRODUIT. Certaines provinces ne permettent pas l'exclusion ou la restriction des dommages indirects et, par conséquent, la présente restriction peut ne pas s'appliquer.

LA PRÉSENTE GARANTIE TIENT LIEU DE TOUTES LES AUTRES GARANTIES, EXPRESSES OU TACITES, ET LES GARANTIES DE VALEUR MARCHANDE ET DE CONFORMITÉ À UNE FIN PARTICULIÈRE SONT PAR LES PRÉSENTES EXCLUES APRÈS LA PÉRIODE DE UN AN DE LA PRÉSENTE GARANTIE.

Certaines provinces ne permettent pas de limiter la durée des garanties tacites et, par conséquent, la présente limitation peut ne pas s'appliquer. La présente garantie donne au consommateur des droits légaux spécifiques et peut-être certains autres droits qui peuvent varier d'une province à l'autre.

Pour toute question concernant la présente garantie, prière d'écrire aux Services à la clientèle de Honeywell à l'adresse suivante : Honeywell Customer Relations, 1985 Douglas Drive, Golden Valley, MN 55422, ou encore composer le 1-800-468-1502.

Solutions de régulation et d'automatisation

Honeywell International Inc.

1985 Douglas Drive North

Golden Valley, MN 55422

yourhome.honeywell.com

® Marque de commerce déposée aux É.-U.

© 2015 Honeywell International Inc.

33-00090EF—01 M.S. 07-15

Imprimé aux États-Unis



33-00090EF-01