



## T6 Pro Z-Wave®

Programmable Thermostat

TH6320ZW2003

TH6320ZW2007 (with SmartStart)

## Professional Install Guide

.....

### Package Includes:

- T6 PRO Z-Wave Thermostat
  - UWP™ Mounting System
  - Decorative Cover Plate
  - Screws and anchors
  - 3 AA batteries
  - Thermostat Literature
- .....



Actual size 4.09" x 4.09" x 1.06"



## Compatibility

- Designed for battery operation (3 x AA batteries) or for 24 VAC power operation (via a "C" or common wire).
- Compatible with most single and multi-stage conventional and heat pump systems.
- Designed to work with any Z-Wave compliant controller or gateway; however, a security enabled Z-Wave Plus® Controller is recommended to fully utilize all thermostat features.
- Works with millivolt systems.
- Does not work with electric baseboard heat (120-240V).

## User Guide

Visit [honeywellhome.com](http://honeywellhome.com) for a complete user guide.

## Customer assistance

For assistance with this product, please visit [customer.resideo.com](http://customer.resideo.com).  
Or call Resideo Customer Care toll-free at **1-800-468-1502**.



33-00587EFS-10

# Read and save these instructions.

## Introduction

The T6 Pro Z-Wave Programmable Thermostat is a Z-Wave Plus certified thermostat capable of controlling up to three heat and two cool stages of heat pump, (incl. dual fuel heat pump systems) and up to two heat and two cool stages of conventional system (3H/2C HP, 2H/2C Conv.) It also measures, displays and reports % indoor relative humidity; however, this model does not control humidification equipment.

It is one of the easiest smart thermostats to install and is controllable by all Z-Wave compliant controllers that have the control capability for "Thermostat" devices. When integrated with the app that controls your Z-Wave controller, it lets you program and control your home's HVAC system as well as controlling other Z-Wave devices connected to the same Z-Wave controller.

The T6 Z-Wave thermostat has Dynamic Capabilities configuration settings which can be adjusted from a Dynamic Capabilities enabled controller in the network. Parameters that can be adjusted:

- Thermostat Mode
- Fan Mode
- Set Point Mode

If the ISU settings for system type or cooling stages are changed on device or through a Z-Wave controller, the available settings may change. See "(ISU) Advanced menu" section in this guide.

**NOTE:** Some controllers will require the thermostat to be rediscovered or removed and then included again in order for configuration changes to be reflected.

Because the thermostat is battery-powered, low-voltage integrators can easily connect the thermostat to most HVAC systems. Optional 24 VAC powering via "C" or common wire is also available, if desired.



### CAUTION

- We strongly recommend that installation is performed by a trained HVAC technician.
- Read the enclosed instructions carefully before installing the new T6 Pro Z-Wave Programmable Thermostat.
- **ELECTRICAL HAZARD:** Can cause electrical shock or equipment damage. Disconnect power before beginning installation.
- To prevent abnormal operation, it is highly recommended to configure the installer setup and set the thermostat to correct HVAC system before including the thermostat to Z-Wave network. If the configuration must be changed, first REMOVE the thermostat from the network, change the thermostat configuration, and INCLUDE the thermostat back to the network.
- Before disconnecting wires from the existing thermostat, label the wires with the terminal markings from the old thermostat and record them. Take a picture of the old wiring.
- Use 3 new AA batteries in the thermostat.

# UWP Mounting System installation

1. Open package to find the UWP. See Figure 1.
2. Position the UWP on the wall. Level and mark hole positions. See Figure 2.  
Drill holes at marked positions, and then lightly tap supplied wall anchors into wall using a hammer.
  - If your box contains red anchors, drill 7/32" holes for drywall. If your box contains yellow anchors, drill 3/16" holes for drywall.
3. Pull the door open and insert wires through wiring hole of the UWP. See Figure 3.
4. Place the UWP over the wall anchors. Insert and tighten mounting screws supplied with the UWP. Do not overtighten. Tighten until the UWP no longer moves. Close the door. See Figure 4.

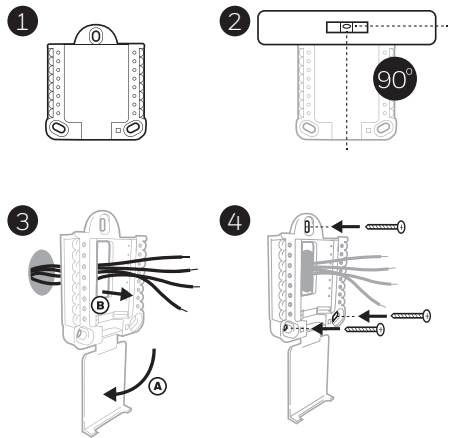

Use 3x supplied screws (#8 1-1/2 for red anchors and #6 1-1/2 for yellow anchors)

# Optional Decorative Cover Plate installation

Use the **Optional Cover Plate** when you need to cover paint gap from the old thermostat.

There are different cover plates depending on when the thermostat was manufactured. One plate is square, the other is rectangular.

1. If the square mounting plate is used, separate the cover plate from the mounting plate. See Figure 1.
2. Mount the mounting plate to the wall using any of the screw holes. Insert and tighten mounting screws supplied with the cover plate. Do not overtighten. Make sure the mounting plate is level. See Figure 2a (square) or 2b (rectangle).
3. Attach the UWP by hanging it on the top hook of the mounting plate and then snapping the bottom of the UWP in place. See Figure 3.
4. Snap the Cover Plate onto the mounting plate. See Figure 4.

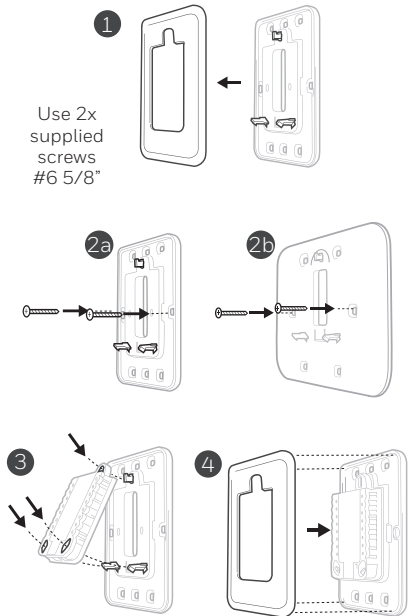

# For the rectangular cover plate

- 1 Mount the cover plate on the wall using any of the 6 screw holes. Insert and tighten the mounting screws supplied with the Cover Plate. Do not overtighten. See Figure 1. Make sure the Cover Plate is level. Attach the UWP by hanging it on the top hook of the Cover Plate and then snapping the bottom of the UWP in place. See Figure 2.
  - 2 If there are no existing wall anchors:
    - a. Position the Cover Plate on wall. Level and mark hole positions. See Figure 1.
    - b. Drill holes at marked positions, and then lightly tap supplied wall anchors into the wall using a hammer.
- If your box contains red anchors, drill 7/32" (5.6 mm) holes.
  - If your box contains yellow anchors, drill 3/16" (4.8 mm) holes.
  - Use 2x supplied screws (#8 1 1/2" (38 mm) for red anchors and #6 1 1/2" (38 mm) for yellow anchors).

## Power options

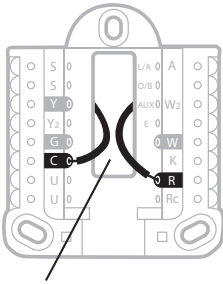

Insert **R** and **C** wires into designated terminals for primary AC power (C terminal is optional if batteries are installed, but it is recommended). Remove wires by depressing the terminal tabs.

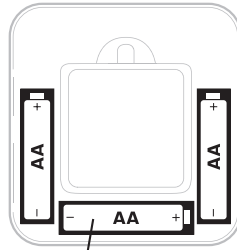

Insert 3 AA batteries for primary or backup power. Match the polarity of the batteries with the + / - marks inside the battery compartment.

### NOTES:

- The T6 Pro Z-Wave thermostat works in battery mode or normal power mode based on its power source. The Z-Wave power mode can only be changed when the thermostat is NOT included in a Z-Wave network. You can check the power mode in the thermostat menu under **MENU/DEVICE INFO**.
- If a C wire is not used or present, the thermostat must be powered by batteries. The thermostat will operate in LSS mode (power-save, sleep mode) to help conserve battery life after it has been included in a Z-Wave network. The Z-Wave radio supports beaming. It allows other devices in the network to wake up the Z-Wave thermostat, accept commands, and then go back to sleep.
- If you need the thermostat to operate in AOS mode (always listening mode) to act as signal repeater and to increase network reliability, you need to power the thermostat by 24 VAC. The AOS mode information is provided via Node Information Frame (NIF).
- This product can be operated in any Z-Wave network with other Z-Wave certified devices from other manufacturers. All main operated nodes within the network will act as repeaters regardless of vendor to increase reliability of the network.

# Wiring UWP

Push down on the tabs to put the wires into the inner holes of their corresponding terminals on the UWP (one wire per terminal) until they are firmly in place. **Gently tug on the wires to verify they are secure.** If you need to release the wires again, push down the terminal tabs on the sides of the UWP.

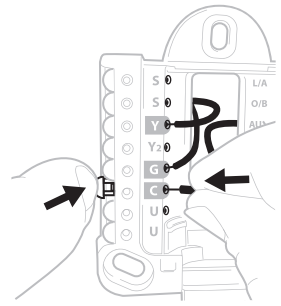

This wiring is just an example, yours may vary.

## Setting Slider Tabs

### Set R Slider Tab.

- Use built-in jumper (**R Slider Tab**) to differentiate between one or two transformer systems.
- If there is only one R wire, and it is connected to the **R**, **Rc**, or **RH** terminal, set the slider to the up position (**1 wire**).
- If there is one wire connected to the **R** terminal and one wire connected to the **Rc** terminal, set the slider to the down position (**2 wires**).

### UWP Mounting System

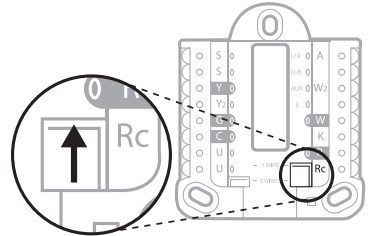

R/Rc slider tab

**NOTE:** Slider Tabs for U terminals should be left in place for other thermostat models.

## Wiring terminal designations

<b>S</b>	Input for wired indoor or outdoor sensors	<b>L/A - A</b>	Heat Pump fault input (C wire required)
<b>S</b>		<b>O/B</b>	Changeover valve
<b>Y</b>	Compressor contactor (stage 1)	<b>AUX - W2</b>	Auxiliary heat relay Heat relay (stage 2)
<b>Y2</b>	Compressor contactor (stage 2)	<b>E</b>	Emergency Heat relay
<b>G</b>	Fan Relay	<b>W</b>	Heat relay (stage 1)
<b>C</b>	24 VAC common. For 2 transformer systems, use common wire from cooling transformer.	<b>K</b>	Connect to K on C-wire adapter**
<b>U</b>	Unused	<b>R</b>	24 VAC power from heating transformer*
<b>U</b>		<b>Rc</b>	24 VAC power from cooling transformer*

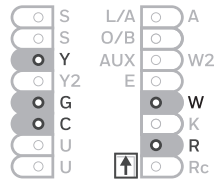

Note: Not all terminals may be used, depending on the system type that is being wired. The most commonly used terminals are shaded.

\* Terminal can be jumped using Slider Tab. See "Setting Slider Tabs" above.  
 \*\* The THP9045A1098 C-wire adapter is used on heat/cool systems when you only have four wires at the thermostat and you need a fifth wire for a common wire. Use the K terminal in place of the Y and G terminals on conventional or heat pump systems to provide control of the fan and the compressor through a single wire—the unused wire then becomes your common wire. See THP9045 instructions for more information.

# Wiring conventional systems: forced air and hydronics

## 1H/1C System (1 transformer)

**R** Power [1]  
**Rc** [R+Rc joined by Slider Tab] [2]  
**Y** Compressor contactor  
**C** 24 VAC common [3]  
**W** Heat relay  
**G** Fan relay

## Heat-only System

**R** Power [1]  
**Rc** [R+Rc joined by Slider Tab] [2]  
**C** 24 VAC common [3]  
**W** Heat relay

## Heat-only System (Series 20) [5]

**R** Series 20 valve terminal "R" [1]  
**Rc** [R+Rc joined by Slider Tab] [2]  
**Y** Series 20 valve terminal "W"  
**C** 24 VAC common [3]  
**W** Series 20 valve terminal "B"

## Heat-only System

(power open zone valve) [5]

**R** Power [1]  
**Rc** [R+Rc joined by Slider Tab] [2]  
**W** Valve  
**C** 24 VAC common [3]

## 1H/1C System (2 transformers)

**R** Power (heating transformer) [1]  
**Rc** Power (cooling transformer) [1]  
**Y** Compressor contactor  
**C** 24 VAC common [3, 4]  
**W** Heat relay  
**G** Fan relay

## Heat-only System with Fan

**R** Power [1]  
**Rc** [R+Rc joined by Slider Tab] [2]  
**C** 24 VAC common [3]  
**W** Heat relay  
**G** Fan relay

## Cool-only System

**R** Power [1]  
**Rc** [R+Rc joined by Slider Tab] [2]  
**Y** Compressor contactor  
**C** 24 VAC common [3]  
**G** Fan relay

## 2H/2C System (1 transformer) [6]

**R** Power [1]  
**Rc** [R+Rc joined by Slider Tab] [2]  
**Y** Compressor contactor (stage 1)  
**C** 24 VAC common [3]  
**W** Heat relay (stage 1)  
**G** Fan relay  
**W2** Heat relay (stage 2)  
**Y2** Compressor contactor (stage 2)

## NOTES:

• Available wiring configurations may differ by product models/product numbers.

• Wire specifications: Use 18- to 22-gauge thermostat wire. Shielded cable is not required.

[1] Power supply. Provide disconnect means and overload protection as required.

[2] Move R-Slider Tab on UWP to the **R** setting. For more information, see "Setting Slider Tabs" on page 5.

[3] Optional 24 VAC common connection.

[4] If you do not have separate wires for the Aux and E terminals, connect the wire to the Aux terminal.

[5] In Installer Setup Options (ISU), set system type to Boiler. Set number of cool stages to 0.

[6] In Installer Setup Options (ISU), set system type to Conventional. Set cool stages to 2, and set heat stages to 2.

# Wiring heat pump systems

## 1H/1C Heat Pump System

**R** Power [1]  
**Rc** [R+Rc joined by Slider Tab] [2]  
**Y** Compressor contactor  
**C** 24 VAC common [3]  
**O/B** Changeover valve [7]  
**G** Fan relay

## 2H/1C Heat Pump System [8]

**R** Power [1]  
**Rc** [R+Rc joined by Slider Tab] [2]  
**Y** Compressor contactor  
**C** 24 VAC common [3]  
**O/B** Changeover valve [7]  
**G** Fan relay  
**Aux** Auxiliary heat [4]  
**E** Emergency heat relay [4]  
**L** Heat pump fault input

## 2H/2C Heat Pump System [6]

**R** Power [1]  
**Rc** [R+Rc joined by Slider Tab] [2]  
**Y** Compressor contactor (stage 1)  
**C** 24 VAC common [3]  
**O/B** Changeover valve [7]  
**G** Fan relay  
**Y2** Compressor contactor (stage 2)  
**L** Heat pump fault input

## 3H/2C Heat Pump System [10]

**R** Power [1]  
**Rc** [R+Rc joined by Slider Tab] [2]  
**Y** Compressor contactor (stage 1)  
**C** 24 VAC common [3]  
**O/B** Changeover valve [7]  
**G** Fan relay  
**Aux** Auxiliary heat [4]  
**E** Emergency heat relay [4]  
**Y2** Compressor contactor (stage 2)  
**L** Heat pump fault input

## Dual Fuel System

**R** Power [1]  
**Rc** [R+Rc joined by Slider Tab] [2]  
**Y** Compressor contactor (stage 1)  
**C** 24 VAC common [3]  
**O/B** Changeover valve [7]  
**G** Fan relay  
**Aux** Auxiliary heat [4]  
**E** Emergency heat relay [4]  
**Y2** Compressor contactor (stage 2 - if needed)  
**L** Heat pump fault input  
**S** Outdoor sensor  
**S** Outdoor sensor

### NOTES:

- Do **NOT** use **W** for heat pump applications. Auxiliary heat must wire to **AUX** or **E**.
- Available wiring configurations may differ by product models/product numbers.
- Wire specifications: Use 18- to 22-gauge thermostat wire. Shielded cable is not required.

- [1] Power supply. Provide disconnect means and overload protection as required.
- [2] Move R-Slider Tab on UWP to the **R** setting. For more information, see "Setting Slider Tabs" on page 5.
- [3] Optional 24 VAC common connection.
- [4] If you do not have separate wires for the Aux and E terminals, connect the wire to the Aux terminal.
- [6] In Installer Setup Options (ISU), set system type to Heat Pump. Set compressor stages to 2, and set Aux/E stages to 0.
- [7] In Installer Setup Options (ISU), set Reversing Valve to O/B on Cool (for cool changeover) or to O/B on Heat (for heat changeover).
- [8] In Installer Setup Options (ISU), set heat system type to Heat Pump. Set compressor stages to 1, and set Aux/E stages to 1.
- [10] In Installer Setup Options (ISU), set system type to Heat Pump, set compressor stages to 2, and set Aux/E stages to 1.

# Mounting thermostat

- 1 Push excess wire back into the wall opening.
- 2 Close the UWP door. It should remain closed without bulging.
- 3 Align the UWP with the thermostat, and push gently until the thermostat snaps in place.
- 4 If needed, gently pull to remove the thermostat from the UWP.
- 5 Turn the power on at the breaker box or switch.

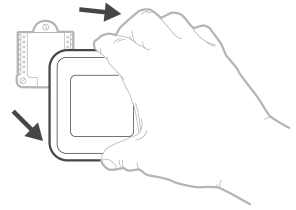
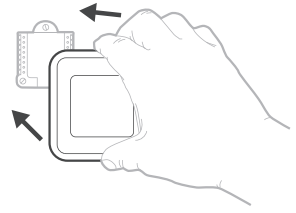

# Initial installer setup

- After the T6 Pro Z-Wave thermostat has powered up, touch **START SETUP** on the thermostat.
- Touch ⏪ or ⏩ to toggle between Installer Set Up (ISU) options.
- Touch **Edit** or touch text area, and then touch ⏪ or ⏩ to edit default setup option.
- Touch **Done** or touch text area to confirm the setting or press **Cancel**.
- Touch ⏪ or ⏩ to continue to setup another ISU option.
- To finish setup and save your settings, scroll to the **Finish** screen at the end of the ISU list.

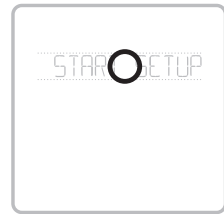

View ISU

ISU option and name (scrolling)      Arrow buttons used to scroll through ISUs

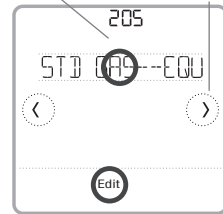

## NOTES:

- To see a list of all setup parameters, go to "Installer setup options (ISU) – advanced menu" on page 15. The thermostat displays the ISU name and the ISU number.
- To prevent abnormal operation, it is highly recommended to perform installer setup and set thermostat to correct HVAC system before including it in a Z-Wave network.

Edit ISU

ISU option blinking      ISU #      Arrow buttons used to scroll through ISU options

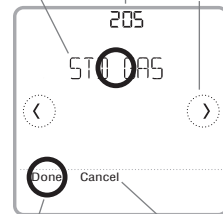

Saves selected ISU option moves on to the next ISU screen

Cancel ISU option selection, go back to view ISU

# Z-Wave setup

After you finish the installer setup and set the date and time, you will be asked to set up a Z-Wave to include the thermostat into Z-Wave network.

**Note:** TH6320ZW2007 model will automatically begin SmartStart setup after installer setup and time/date have been set. The icon in the upper right will be flashing.\*

TH6320ZW2007 model is SmartStart enabled and can be pre-included into a Z-Wave network by using a controller that supports SmartStart to scan the Z-Wave QR Code shown on the back of thermostat and its box. No further action is required and the SmartStart thermostat will be added automatically within moments after initial setup is completed and while on in the vicinity of the network.



- Touch **Yes** to include the thermostat in to Z-Wave network, or touch **No** if you want this to be done later.
- You'll be asked to set your primary controller to **INCLUDE MODE**. Please refer to the user manual of your Z-Wave controller.
- After inclusion procedure has been initiated on your Z-Wave controller, touch **Select** on the thermostat.
- If the inclusion procedure is successful, **INCLUDED**, the node ID, and the Z-Wave connected status icon appear on the screen. If the procedure fails, **FAILED TO INCLUDE** appears on the screen. If this happens, position the thermostat closer to the Z-Wave controller and repeat the inclusion procedure.
- Your controller will indicate whether the thermostat was successfully added to its network. (Please refer to the user manual of your Z-Wave controller.)

## NOTES:

- This thermostat will function as a normal programmable thermostat with the default program schedule if not included in a Z-Wave network. Once you include the thermostat in to Z-Wave network, it assumes to be programmed from your Z-Wave controller and the program schedule on the thermostat is turned OFF by default. For more information, see "Scheduling options" on page 12.
- To include or remove the thermostat from Z-Wave network after initial thermostat setup, go to thermostat **MENU/Z-WAVE SETUP**.
- Before adding the thermostat to a Z-Wave network, check that it does not already belong to one. If the thermostat is included in Z-Wave network, it offers an option to remove. If the thermostat is excluded from Z-Wave network, it offers an option to include. You can also check the status by viewing the **Node ID** located in the thermostat **MENU/DEVICE INFO**. An excluded thermostat should show zero for the Node ID (000).
- Whether you are including or excluding the thermostat from Z-Wave network, first you have to initiate it on your Z-Wave controller. Please refer to the user manual of your Z-Wave controller.
- For other specific tasks such as adding the thermostat to home automation scenes or groups, refer to the user manual of your Z-Wave controller.

\* If the TH6320ZW2007 is included in a Z-Wave network that does not have SmartStart, then after initial setup, go **MENU**, then **Z-WAVE SETUP**, then **START INCLUDING**.

# Z-Wave temperature and humidity reporting

This thermostat may be configured to report the actual room temperature in a higher resolution than can be shown on the thermostat display. The default temperature reporting resolution will be 1 °F or 1 °C. To change default temperature reporting to a higher resolution, go to thermostat **MENU/Z-WAVE SETUP/TEMP REPORT**. The temperature is reported by every displayed value change, and no later than 2 hours from last report. The thermostat can be configured to report changes in temperature less frequently. This is recommended to increase battery life when the thermostat does not use a common wire (C wire). Available setting range is 0.5 °- 5 °F (0.5 ° - 3 °C).

**NOTE:** When higher temperature resolution reporting is set, you may experience different resolution of temperature displayed on the thermostat and Z-Wave controller.

## Humidity Reporting

The thermostat can be configured to report changes in humidity less frequently. This is recommended to increase battery life when the thermostat does not use a common wire (C wire). Available setting range is 1% RH 5% RH (default 1% RH). To access this setting, go to thermostat **MENU/Z WAVE SETUP/HUM REPORT**.

# Z-Wave connection status

Z-Wave connection status is located in the upper-right corner of the screen.

- Thermostat is included and connected to a Z-Wave network.
- Flashing Icon. (TH6320ZW2007 model only.) Thermostat is in the INCLUDE MODE using SmartStart. This occurs after initial setup and time and date are set. Include mode shown on page 9.
- Thermostat is excluded from a Z-Wave network.
- Thermostat is either included in a Z-Wave network but the Z-Wave signal is lost, or is included but AC power is lost (battery used as backup). In this case, Z-Wave radio is turned off to preserve battery life. AC power must be restored or you have to change the power mode. It can be done via excluding thermostat from Z-Wave network and including again in battery power mode where batteries are used as main power source. You can check the actual power mode in the thermostat **MENU/DEVICE INFO**.



Example of thermostat included and connected in a Z-Wave network.

# Finding DSK and DSK Pin Code

The 5-digit DSK Pin Code can be found on the label on the back of the thermostat and by selecting MENU then arrow right to "Z-WAVE SETUP", then right arrow to "GET DSK CODE" and touching select. Full DSK can be found on the box of the thermostat.

# System operation setting

- 1 Press the **Mode** button to cycle to the next available System mode.
- 2 Cycle through the modes until the required System mode is displayed and leave it to activate.

## System modes:

- **Heat:** Controls the heating system.
- **Cool:** Controls the cooling system.
- **Off:** Turns the heating and cooling systems off.
- **Auto:** When enabled, the thermostat will automatically use heating or cooling to reach the desired temperature.
- **Em Heat:** Controls auxiliary or emergency heat; only available on systems with a heat pump.

## NOTES:

- Em Heat and Auto modes may not appear on the thermostat screen, depending on your equipment and how the thermostat was configured.
- Em Heat is only available if the thermostat is configured to control a heat pump and an auxiliary/emergency heat stage.
- When Auto mode is enabled and initiated, **Auto Chg. On** will appear in the upper-right corner of the thermostat home screen, and the active mode (Heat or Cool) will be displayed. Auto mode is disabled by default. To enable it, see "Installer setup – advanced menu" on page 14 and 16.

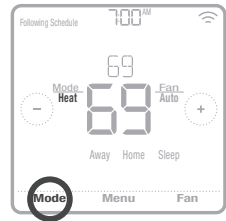

# Fan operation setting

- 1 Press the **Fan** button to cycle to the next available Fan mode.
- 2 Cycle through the modes until the required Fan mode is displayed and leave it to activate.

**NOTE:** Available Fan modes vary with system settings.

## Fan modes:

- **On:** The fan will run continuously.
- **Auto:** The fan will run only when the heating or cooling system is on.
- **Circ:** The fan will run at random intervals at least 35% of the time to keep air circulating throughout your home.



# Scheduling options

This thermostat may be configured to be programmable or non programmable. Thermostat schedule is an optional menu item. It will only show up in the thermostat menu if enabled in the Installer setup – advanced menu. It provides setting for local thermostat schedule control.

Once the thermostat is included in to Z-Wave network, it assumes to be programmed from your Z-Wave controller and the program schedule on the thermostat is turned OFF by default. Use just the controller or associated app to program schedule (automation scenes) for the thermostat.

- Only Home and Away periods appear on the thermostat home screen.
- Home temperature setpoints are adjustable on the thermostat Home screen. Common for all days.
- Away mode is an Energy saving mode adjustable in the thermostat **MENU/ AWAY SETTING**. Common for all days.

See table below with default, adjustable settings:

Thermostat schedule is turned <b>OFF</b> , thermostat included in Z-Wave network			
Period	Start Time	Heat	Cool
Away	N/A*	62 °	85 °
Home	N/A*	72 °	78 °

\*Triggered by Z-Wave controller

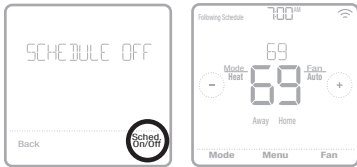

## Enabling thermostat schedule when thermostat is included in Z-Wave network (optional):

Z-Wave controllers from various manufacturers may or may not support the Z-Wave Thermostat General V2 Device class used by the T6 pro Z-Wave Thermostat. If your controller does not support full thermostat device class functions, it may still be able to control basic Home/ Away (Energy Saving) modes of the thermostat through BASIC\_SET commands (ON/OFF) used by the controller for other Z-Wave devices (eg. lighting devices). When only basic commands capable to receive from controller, you can enable the local thermostat schedule to differentiate between temperatures when you are away and when you are at home to differentiate between home and sleep temperatures.

- Home, Away and Sleep periods appear on the thermostat home screen.
- Home and Sleep temperature and time settings are adjustable in the thermostat **MENU/SCHEDULE**.
- Away mode is an Energy saving mode adjustable in the thermostat **MENU/ AWAY SETTING**. Common for all days.

See table below with default 5+2 schedule (Mon-Fri; Sat-Sun), adjustable settings:

Thermostat schedule is turned <b>ON</b> , thermostat included in Z-Wave network					
Period	Start Time	Heat (Mon-Fri)	Cool (Mon-Fri)	Heat (Sat-Sun)	Cool (Sat-Sun)
Away	N/A*	62 °	85 °	62 °	85 °
Home	6:00 AM	70 °	78 °	70 °	78 °
Sleep	10:00 PM	62 °	85 °	62 °	85 °

\*Triggered by Z-Wave controller



- If the Schedule menu on the thermostat does not appear, make sure that thermostat schedule is enabled. This setting is accessed from **INSTALLER SETUP – ADVANCED MENU** (see pages 14, 15), ISU 120 - Schedule type. Here you can also choose from pre-defined different thermostat program schedule types to be adjustable in the thermostat **MENU/SCHEDULE**.

**Program schedule on the thermostat when not included in Z-Wave network (not operated by Z-Wave controller):**

The T6 Pro Z-Wave thermostat will function as fully programmable thermostat when not operated by your controller. Each day can be programmed for different heating and cooling setpoints in 4 unique periods (Wake, Away, Home, Sleep) in the thermostat **MENU/SCHEDULE**. Make sure that thermostat schedule is enabled in **INSTALLER SETUP – ADVANCED** (see pages 14, 15), ISU 120 - Schedule type.

See table below with default 5+2 schedule (Mon-Fri; Sat-Sun), adjustable settings:

Thermostat schedule is <b>turned ON</b> , thermostat excluded from Z-Wave network					
Period	Start Time	Heat (Mon-Fri)	Cool (Mon-Fri)	Heat (Sat-Sun)	Cool (Sat-Sun)
Wake	6:00 AM	70 °	78 °	70 °	78 °
Away	8:00 AM	62 °	85 °	62 °	85 °
Home	6:00 PM	70 °	78 °	70 °	78 °
Sleep	10:00 PM	62 °	85 °	62 °	85 °

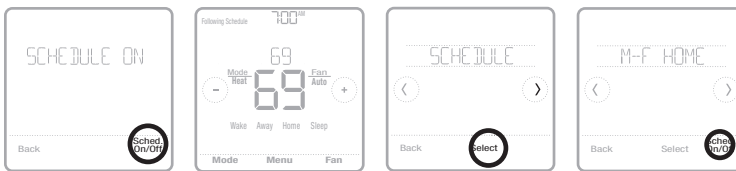

- Wake, Away, Home, Sleep periods appear on the thermostat home screen.
- Temperature setpoints for all four periods, different per day or group of days are adjustable in thermostat **MENU/ SCHEDULE**.

# Key features

## System status information

Cool On, Heat On, Auxiliary Heat On, Recovery, or Auto Changeover On.

## Schedule information

Following time or occupancy based temperature control.

## Desired temperature

Displays the desired temperature setting.

## Indoor temperature/ % indoor relative humidity

Touch to display either indoor temperature or % indoor relative humidity.

## Mode

Select system mode: Auto (if enabled)/Heat/Cool/Off/EM Heat (Emergency Heat if installed and configured).

## Time, ISU #, or Alert #

## Z-Wave connection status

Shows Z-Wave connection status.

## Messaging

Shows device setup options, menu options, reminders, schedule overrides.

## Schedule period

Shows schedule period: Wake/Away/Home/Sleep. (varies on whether included in/excluded from Z-Wave network and program scheduled and enabled).

## Fan

Select Fan mode Auto/On/Circulate.

## Menu

Touch to display user options.

**Note: Long press of Menu button for 5 seconds to access Advanced Menu options.**

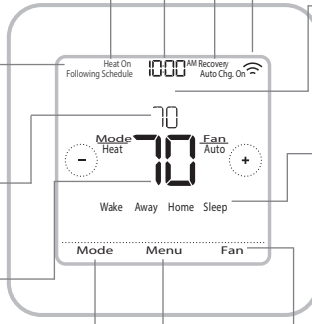



The screen will wake up by pressing the center area of the displayed temperature. If powered by 24 VAC, the screen stays lit for 45 seconds after you complete changes.

If powered by battery only, the screen stays lit for 8 seconds.

Brightness of an inactive backlight can be adjusted in the thermostat **MENU** only if the thermostat is powered by 24 VAC.

## Installer setup – advanced menu

To access the advanced menu, press and hold the **Menu** button for **5 seconds**. Touch  or  to go through the options in the advanced menu.

### Advanced menu options

#### Device Setup

This is used to access the device ISU setting.

#### Screen Lock

The thermostat touch screen can be locked fully or partially.

#### System Test

Test the heating and cooling system.

#### Reset

Access all reset options on the thermostat. This is the only place to access factory reset.

#### Range Stop (Temperature)

Set the Minimum Cool and Maximum Heat temperature set points.



Press and hold for 5 seconds.

# Installer setup options (ISU) – advanced menu

Table 1.

**Note:** ISU options available may vary upon the thermostat model and equipment setup.

# ISU	ISU Name	ISU Options (defaults in bold)	Notes
120	Schedule Type	No Schedule or Occupancy (when included in Z-Wave network) MO-SU = Every day the same MO-FR, SA, SU = 5-1-1 schedule <b>MO-FR, SA-SU = 5-2 schedule</b> Each Day = Every day/individual	You can change default MO-FR, SA-SU schedule here. To edit periods during days, temperature setpoints, or to turn <b>Schedule On/Off</b> , go to <b>MENU/SCHEDULE</b> (only available if schedule is set).
125	Temp Scale	<b>Fahrenheit</b> , Celsius	
130	Outdoor Temp	<b>No</b> , Wired	An outdoor temperature is required to set the following ISUs: ISU 355 Balance point (Compressor Lockout), ISU 356 Aux Heat Lockout. Use a wired outdoor sensor connected to the 'S' terminals on the UWP and set this ISU to Wired. ("Wiring heat pump systems" on page 7.)
200	System Type	<b>Conventional Forced Air</b> Heat Pump Boiler Cool Only	Basic selection of system your thermostat will control. (If you are unsure what type of system you have, refer to your heating/cooling system equipment literature or call an HVAC professional. If you select the wrong system type, the thermostat will not operate the equipment as intended.)
205	Equipment Type	<i>Conventional/Forced Air Heat:</i> Standard Efficiency Gas (STD GAS), <b>High Efficiency Gas (EFF GAS)</b> , Oil, Electric, Hot Water Fan Coil  <i>Heat Pump:</i> <b>Air To Air</b> , Geothermal  <i>Boiler:</i> <b>Hot Water Radiant Heat</b> , Steam	This option selects the equipment type your thermostat will control.  <b>Note:</b> This option is NOT displayed if ISU 200 is set to Cool Only.
218	Reversing Valve	<b>O/B on Cool</b> , O/B on Heat	This ISU is only displayed if ISU 200 is set to Heat Pump. Select whether reversing valve O/B should energize on Cool or on Heat. O = O (O/B on Cool. O wire is connected to the O/B terminal and controls cooling.) I = I (O/B on Heat. B wire is connected to the O/B terminal and controls heating.) The literature that came with your heat pump equipment should indicate whether the reversing valve is energized in Heat or Cool mode.
220	Cool Stages (#200=Conv./200+HP)	<b>0, 1, 2</b>	
221	Heat Stages; Aux/E Stages (#200=Conv.; 200+HP)	Heat Stages: <b>0, 1, 2</b> Aux/E Stages: <b>0, 1</b>	Maximum of 2 Heat Stages for conventional systems. Maximum of 1 Aux/E stages for heat pump systems.
230	Fan Control	Equipment, <b>Thermostat</b>	This ISU is only displayed if ISU 205 is set to Electric Forced Air or Fan Coil.

# Installer setup options (ISU) – advanced menu

Table 2.

# ISU	ISU Name	ISU Options (defaults in bold)	Notes
253	Aux/E Control	<b>Both Aux/E</b> , Either Aux/E	Set "EITHER AUX/E" if you want to set up and control of Auxiliary and Emergency heating separately. This ISU is only displayed if ISU 200 is set to Heat Pump AND if ISU 221 Aux/E heat stages = 1.
255	Aux Heat Type	<b>Electric</b> , Gas/Oil (or Fossil/Forced Air)	This ISU is displayed only if ISU 200 is set to heat pump AND if ISU 221 Aux/E heat stages = 1.
256	EM Heat Type	<b>Electric</b> , Gas/Oil (or Fossil/Forced Air)	This ISU is displayed only if ISU 200 is set to Heat Pump AND if ISU 221 Aux/E heat stages = 1 AND if ISU 253 is set to run AUX/E heat separately.
260	Fossil Kit Control	<b>Thermostat</b> , External (Fossil/Fuel Kit Controls Backup Heat)	This ISU is displayed only if ISU 200 is set to Heat Pump AND if ISU 221 Aux/E heat stages = 1, AND if ISU 256 is set to Gas/Oil.
300	Auto Changeover	On, Off Default setting varies depending on manufacture date	<b>OFF:</b> The user must select heating or cooling as needed to maintain the desired indoor temperature. <b>ON (Automatic):</b> On (enabled) Allows user to select Auto Changeover as one of the system modes from the home screen. In auto mode, the thermostat control either heating or cooling automatically to maintain the desired indoor temperature.
303	Auto Differential	0 °F to 5 °F or 0.0 °C to 2.5 °C Default setting varies depending on manufacture date	Differential is NOT deadband. Resideo uses an advanced algorithm that fixes deadband at 0 °F. The differential setting is the minimum number of degrees from set-point needed to switch from the last mode running (heat or cool) to the opposite mode when the thermostat is in auto-changeover. This is more advanced than previous thermostats.
305	High Cool Stage Finish	Yes, <b>No</b>	This ISU is only displayed when the thermostat is set to 2 cool stages. When set to YES, this feature keeps the higher stage of the cooling equipment running until the desired setpoint is reached.
306	High Heat Stage Finish	Yes, <b>No</b>	This ISU is only displayed when the thermostat is set to 2 or more heat stages. When set to YES, this feature keeps the higher stage of the heating equipment running until the desired setpoint is reached.
340	Aux Heat Droop	<b>0 = Comfort</b> ; 2 °F to 1.5 °F from setpoint (in 1 °F increments) or 1.0 °C to 7.5 °C from setpoint (in 0.5 °C increments)	Aux heat droop can be set on heat pump systems with an auxiliary heat stage. The Comfort setting is NOT available for Dual Fuel systems. Default setting is 0 °F (Comfort) for Electric while 2 °F for Gas/Oil. The indoor temperature must drop to the selected droop setting before the thermostat will turn Aux Heat on. For example, if Aux Heat is set to 2 °F (1.0 °C), the indoor temperature must be 2 °F (1.0 °C) away from the setpoint before Aux Heat turns on. When set to Comfort, the thermostat will use Aux Heat as needed to keep the indoor temperature within 1 °F (0.5 °C) degree of the setpoint.
350	Up Stage Timer Aux Heat	<b>Off</b> , 30, 45, 60, 75, 90 minutes 2, 3, 4, 5, 6, 8, 10, 12, 14, 16 hours	The Auxiliary Heat Upstage Timer starts when the highest stage of the previous heating equipment type turns on. Auxiliary heat will be used (if needed) when the timer expires. This ISU is only displayed when ISU 340 (Aux Heat Droop) is set to 2 °F or higher.
355	Balance Point (Compressor Lockout)	<b>Off</b> , 5 °F to 60 °F (in 5 °F increments) or -15.0 °C to 15.5 °C (in 2.5 °C or 3.0 °C increments)	Compressor Lockout requires an outdoor temperature. Set Compressor Lockout to the temperature below which it is inefficient to run the heat pump. When outside temperature is below this setting, thermostat will lockout the heat pump and run Aux Heat only. This ISU is only displayed if ISU 130 = Wired, ISU 200 is set to Heat Pump, ISU 221 Aux/E heat stages = 1. Default is 40 °F if ISU 205 Heating Equipment is Air to Air Heat Pump and ISU 255 Aux Heat Type is Gas/Oil. Default is Off if ISU 205 Heating Equipment is Air to Air Heat Pump and ISU 255 Aux Heat Type is Electric. Default is Off if ISU 205 Heating Equipment is Geothermal. Compressor Lockout is optional for any type of heat pump (Air to Air Heat Pump, Geothermal Heat Pump).

# Installer setup options (ISU) – advanced menu

Table 3.

# ISU	ISU Name	ISU Options (defaults in bold)	Notes
356	Aux Heat Lock Out (Aux Heat Outdoor Lockout)	<b>Off</b> , 5 °F to 65 °F (in 5 °F increments) or -15.0 °C to 18.5 °C (in 2.5 °C or 3.0 °C increments)	Aux Heat Lockout requires an outdoor temperature. Set Aux Heat Lockout to optimize energy bills and to not allow to run the more expensive Aux Heat source above certain outdoor temperature limit. This ISU is only displayed if ISU 130 = Wired, ISU 200 is set to Heat Pump, ISU 221 Aux/E stages = 1.
365	Cool 1 CPH (Cooling cycle rate stage 1)	1 - 6 CPH ( <b>3 CPH</b> )	This ISU is only displayed when Cool / Compressor Stages is set to 1 or more stages. Cycle rate limits the maximum number of times the system can cycle in a 1 hour period measured at a 50% load. For example, when set to 3 CPH, at a 50% load, the most the system will cycle 3 times per hour (10 minutes on, 10 minutes off). The system cycles less often when load conditions are less than or greater than a 50% load.
366	Cool 2 CPH (Cooling cycle rate stage 2)	1 - 6 CPH ( <b>3 CPH</b> )	This ISU is only displayed when Cool / Compressor Stages is set to 2.
370	Heat 1 CPH (Heating cycle rate stage 1)	1 - 12 CPH	This ISU is only displayed when Heat Stages is set to 1 stage or more stages. Cycle rate limits the maximum number of times the system can cycle in a 1 hour period measured at a 50% load. For example, when set to 3 CPH, at a 50% load, the most the system will cycle is 3 times per hour (10 minutes on, 10 minutes off). The system cycles less often when load conditions are less than or greater than a 50% load. The recommended (default) cycle rate settings are below for each heating equipment type: <b>Standard Efficiency Gas Forced Air = 5 CPH; High Efficiency Gas Forced Air = 3 CPH; Oil Forced Air = 5 CPH; Electric Forced Air = 9 CPH; Fan Coil = 3 CPH; Hot Water Radiant Heat = 3 CPH; Steam = 1 CPH.</b>
371	Heat 2 CPH (Heating cycle rate stage 2)	1 - 12 CPH	This ISU is only displayed when Heat Stages is set to 2 stages. The recommended (default) cycle rate settings are below for each heating equipment type: <b>Standard Efficiency Gas Forced Air = 5 CPH; High Efficiency Gas Forced Air = 3 CPH; Oil Forced Air = 5 CPH; Electric Forced Air = 9 CPH; Fan Coil = 3 CPH; Hot Water Radiant Heat = 3 CPH; Steam = 1 CPH.</b>
375	Aux Heat CPH (Heating cycle rate Auxiliary Heat)	1 - 12 CPH	This ISU is only displayed when ISU 200 = Heat Pump and ISU 221=1. It is only displayed when Auxiliary Heat is configured. The recommended cycle rate settings are below for each heating equipment type: <b>Standard Efficiency Gas Forced Air = 5 CPH; High Efficiency Gas Forced Air = 3 CPH; Oil Forced Air = 5 CPH; Electric Forced Air = 9 CPH</b>
378	EM Heat CPH (Heating cycle rate Emergency Heat)	1 - 12 CPH	This ISU is only displayed when Emergency Heat is configured and ISU 253; Aux/E Terminal Control is set to control Aux and E Heat Independently. The recommended cycle rate settings are below for each heating equipment type: <b>Standard Efficiency Gas Forced Air = 5 CPH; High Efficiency Gas Forced Air = 3 CPH; Oil Forced Air = 5 CPH; Electric Forced Air = 9 CPH.</b>
387	Compressor Protection	<b>Off</b> , 1 - 5 minutes	The thermostat has a built in compressor protection (minimum off time) that prevents the compressor from restarting too early after a shutdown. The minimum-off timer is activated after the compressor turns off. If there is a call during the minimum-off timer, the thermostat shows "Cool on" or "Heat on" (heat pump) status blinking on the thermostat home screen. This ISU is displayed if ISU 220 is set to at least 1 stage.
390	Ext Fan Run Time in Cool	<b>Off</b> , 30, 60, 90 seconds 2, 3, 4, 5, 6, 7, 8, 9, 10, 11, 12, 13, 14, 15 minutes	After the call for cooling ends, the thermostat keeps the fan on for the selected amount of time for increased efficiency. This may reintroduce humidity into the living space. This ISU is displayed if ISU 220 is set to at least 1 stage.

# Installer setup options (ISU) – advanced menu

Table 4.

# ISU	ISU Name	ISU Options (defaults in bold)	Notes
391	Ext Fan Run Time in Heat	<b>Off</b> , 30, 60, 90 seconds 2, 3, 4, 5, 6, 7, 8, 9, 10, 11, 12, 13, 14, 15 minutes	After the call for heating ends, the thermostat keeps the fan on for the selected amount of time for increased efficiency. This ISU is displayed if ISU 230 is set to Thermostat Controls Fan.
425	Adaptive Recovery	<b>On</b> , Off	Adaptive Intelligent Recovery (AIR) is a comfort setting. Heating or cooling equipment will turn on earlier, ensuring the indoor temperature will match the setpoint at the scheduled time.
430	Minimum Cool Setpoint	50 °F to 99 °F ( <b>50 °F</b> ); 10.0 °C to 37.0 °C ( <b>10.0 °C</b> )	The user cannot set the cooling temperature below this level.
431	Maximum Heat Setpoint	40 °F to 90 °F ( <b>90 °F</b> ); 4.5 °C to 32.0 °C ( <b>32.2 °C</b> )	The user cannot set the heating temperature above this level.
435	Lock Screen	<b>None</b> , Partial, Full	<b>Unlocked:</b> User has access to all thermostat settings. <b>Partially Locked:</b> User can modify only temperature settings. <b>Fully Locked:</b> User cannot modify any settings. Screen will be locked by default factory code and cannot be changed. This code is displayed for a short time, when you are about to lock the thermostat screen. Please note the code in safe place for future reference.
500	Indoor Sensor	Yes, <b>No</b>	Set this ISU when you want to wire a remote indoor sensor to the "S" terminals on the UWP - see "Wiring terminal designations" on page 5. This ISU is only displayed only if ISU 130 is set to NO wired outdoor sensor configured.
515	Sensortype	<b>10k</b> , 20k	Choose resistance type of wired indoor sensor. This ISU is only displayed when indoor sensor is configured - ISU 500.
520	Temperature Control	Thermostat, Wired, <b>Average</b>	This ISU is only displayed when indoor sensor is configured - ISU 500. You can choose what temperature source to be used or you can ask thermostat to use both thermostat and remote sensors for higher accuracy of measurement.
702	Air Filters	<b>0 - 2</b>	This ISU refers to the number of air filters in the system.
711	Air Filter 1 Reminder	<b>Off</b> 10, 20, 30, 45, 60, 90, 120, 150 Run Time Days 30, 45, 60, 75 Days 3, 4, 5, 6, 9, 12, 15 Months	Choose either calendar or equipment run time-based reminder.
712	Air Filter 2 Reminder	<b>Off</b> 10, 20, 30, 45, 60, 90, 120, 150 Run Time Days 30, 45, 60, 75 Days 3, 4, 5, 6, 9, 12, 15 Months	Choose either calendar or equipment run time-based reminder.
810	Hum Pad Reminder	<b>Off</b> 6, 12 Calendar Months	

# Installer setup options (ISU) – advanced menu

Table 5.









# ISU	ISU Name	ISU Options (defaults in bold)	Notes
921	Dehum Filter Reminder	<b>Off</b> 30, 60 Calendar Days 3 - 12 Calendar Months (in 1 month increments)	
1018	Vent Filter Reminder	<b>Off</b> , 3, 6, 9, 12 months	
1100	UV Devices	<b>0 - 2</b>	Some systems may have two UV devices, one for the A-Coil and another for Air Treatment. A replacement reminder can be setup for each one separately.
1105	UV Bulb 1 Reminder	<b>Off</b> , 6, 12, 24 months	
1106	UV Bulb 2 Reminder	<b>Off</b> , 6, 12, 24 months	
1401	Idle Brightness	<b>0- Off</b> , 0 - 5	Adjust brightness of an inactive backlight (idle screen) from default 0 (backlight off) to 5 (maximum brightness). Brightness level higher than 0 will be applied and enabled for user to change in user menu only if thermostat is powered by 24 VAC (C-wire)
1410	Clock Format	<b>12 hour</b> , 24 hour	
1415	Daylight Saving	<b>On</b> , Off	Set to Off in areas that do not follow Daylight Saving Time.
1420	Temperature Offset	<b>0-Off</b> , -3 °F to 3 °F (in 1 °F increments) or -1.5 °C to 1.5 °C (in 0.5 °C increments)	0 °F - No difference in displayed temperature and the actual room temperature. The thermostat can display up to 3 °F (1.5 C) lower or higher than the actual measured temperature.
1421	Z-Wave Temperature Resolution	0.5°F; <b>1°F</b> ; 2°F - 5°F (in 1°F increments) or 0.5°C; <b>1°C</b> ; 1.5°C - 3°C (in 0.5°C increments)	The minimum change in the displayed temperature reading required to prompt a Temperature Report to the controller.
1425	Humidity Display Offset	<b>0-Off</b> , -12% to 12% (in 1% increments)	0% - No difference in displayed and actual room % relative humidity. The thermostat can display up to 12% lower or higher than the actual measured % relative humidity.
1426	Z-Wave Humidity Resolution	<b>1%</b> to 5% (in 1% increments)	The minimum change in the displayed humidity reading required to prompt a Humidity Report to the controller.

# Z-Wave configuration parameters

If your gateway/hub/controller supports configuration function, you may remotely configure or change the default thermostat configuration parameters. For detailed table with all available Z-Wave configuration parameters, search for **T6 Pro Z-Wave Thermostat** in the Z-Wave certified products section on <http://Z-Wavealliance.org>

## Performing a system test

You can test the system setup in **ADVANCED MENU** under **SYSTEM TEST** option.



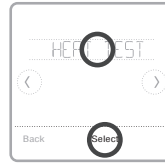
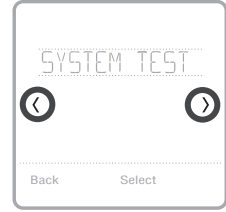

- 1 Press and hold **Menu** on the thermostat for 5 seconds to access **ADVANCED MENU** options.
- 2 Touch  or  to go to **SYSTEM TEST**.
- 3 Touch **Select** or touch text area.
- 4 Touch  or  to select system test type. Touch **Select** or touch text area.
- 5 For the heat test and cool test, use  or  to activate each stage of the equipment. For the fan test, use  or  to turn the fan on and off.

**NOTE:** The clock is used as a timer while the stages are running. The Heat On and Cool On indicators are displayed when the system test is running.



## Viewing equipment status

You can see the status of thermostat-controlled equipment in the **Menu** under the **EQMT STATUS** option.

- 1 Touch **Menu** on your thermostat.
- 2 Touch  or  to go to **EQMT STATUS**. Touch **Select** or touch text area.
- 3 Touch  or  to view statuses of all the equipment the thermostat is controlling. Depending on what feature the thermostat supports or how it was installed, the Equipment Status screen reports data for the following systems:
  - Heating and cooling
  - Fan

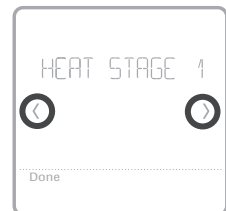
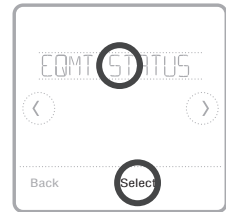

**Identify thermostat:** (TH6320ZW2007 only). If the thermostat is included in a Z-Wave Network. You can choose to identify the thermostat via Z-Wave app. Backlight will flash. Touching display while flashing will stop Identify mode. This is helpful when multiple thermostats are on the same Z-Wave Network.

## Alerts and reminders

Alerts and reminders are displayed via the alert symbol and alert number in the clock area on the home screen. You can read more information about active alerts, snooze or dismiss non-critical alerts in Menu/Alerts.

Number	Alert/Reminder	Definition
54	Thermostat Humidity Sensor Error	The sensor of the thermostat has encountered an error. Please contact dealer to replace the thermostat.
164	Heat Pump Needs Service	Heat pump needs service. Contact dealer to diagnose and service heat pump.
170	Internal Memory Error	The memory of the thermostat has encountered an error. Please contact dealer for assistance.
171	Set the Date and Time	Set the date and time on your thermostat. The date and time are required for certain features to operate, like the program schedule.
173	Thermostat Temperature Sensor Error	The sensor of the thermostat has encountered an error. Please contact dealer to replace the thermostat.
177	Indoor Temperature Sensor Error	Wired indoor temperature sensor is not connected or there is a wiring short. Please contact dealer for assistance.
178	Outdoor Temperature Sensor Error	Wired outdoor temperature sensor is not connected or there is a wiring short. Please contact dealer for assistance.
181	Replace Air Filter (1)	Replace air filter (1). Reset the timer by touching the "dismiss" button on thermostat screen after it is replaced.
182	Replace Air Filter (2)	Replace air filter (2). Reset the timer by touching the "dismiss" button on thermostat screen after it is replaced.
184	Replace Humidifier Pad	Replace humidifier pad. Reset the timer by touching the "dismiss" button on the thermostat screen after it is replaced.
185	Replace Dehumidifier Filter	Replace the dehumidifier filter. Reset the timer by touching "dismiss" button on thermostat screen after it is replaced.
187	Clean or Replace Ventilator Filter	Clean or replace ventilator filter. Reset the timer by touching the "dismiss" button on thermostat screen after it is replaced.
188	Replace UV Bulb (1)	Replace UV Bulb (1). Reset the timer by touching the "dismiss" button on thermostat screen after it is replaced.
189	Replace UV Bulb (2)	Replace UV Bulb (2). Reset the timer by touching the "dismiss" button on thermostat screen after it is replaced.

# Alerts and reminders

Number	Alert/Reminder	Definition
252	AC Power Lost	If batteries used as backup power it would drain batteries quickly so Z-Wave communication needs to be turned off. The working power mode can only be changed when thermostat is NOT included in a Z-Wave network. Either to exclude and include thermostat back in to Z-Wave network to change the power mode to LSS (power-save, sleep mode) or to resume AC power. You can check the actual power mode in the thermostat <b>MENU/DEVICE INFO</b> .
405	Battery Low	Battery low. Please turn the system mode to off and replace the batteries.
407	Battery Critical	Battery critical. Thermostat cannot control your system. Please replace the batteries immediately.
546	Z-Wave Not Configured	Z-Wave has a not been configured yet to receive commands from your Z-Wave network. Please follow steps on how to include thermostat in to Z-Wave network.
547	Z-Wave Radio Error	Z-Wave module is not operating. Thermostat cannot receive commands from your Z-Wave network. Please contact dealer to replace the thermostat.

## Troubleshooting

### Screen is blank

- Check circuit breaker and reset if necessary.
- Make sure power switch at heating and cooling system is on.
- Make sure furnace door is closed securely.
- If battery powered, make sure the batteries are correctly inserted and are not dead.

### Screen is difficult to read

- Change screen brightness in thermostat **Menu**. Increase brightness intensity for inactive backlight of the thermostat screen (max. is level 5). Setting is available only if thermostat is AC powered.

### Heating or cooling system does not respond

- Touch **Mode** to set system to Heat. Make sure the temperature is set higher than the Inside temperature.
- Touch **Mode** to set system to Cool. Make sure the temperature is set lower than the Inside temperature.
- Check circuit breaker and reset if necessary.
- Make sure power switch at heating & cooling system is on.
- Make sure furnace door is closed securely.

### Heat runs with cooling

- Verify there is not a wire attached to W for heat pump systems. See wiring on pages 6-7.

### Network primary controller is missing or otherwise inoperable

- When the network primary controller is missing or otherwise inoperable perform a factory reset (see page 14). Note: A factory reset will also change the system type settings back to factory defaults.

# Specifications

## Model Numbers:

TH6320ZW2003, TH6320ZW2007

## Model Name:

T6 Pro Z-Wave Thermostat

## Model Description:

Programmable Z-Wave thermostat with touchscreen

## Stages:

Up to 3 Heat / 2 Cool Heat Pump

Up to 2 Heat / 2 Cool Conventional

## Power Requirements

Battery power: AA alkaline battery 3pcs.

C-wire input: 18-30VAC; 50Hz-60Hz

## Electrical Ratings:

Terminal	Voltage (50/60Hz)	Running Current
W Heating (Powerpile)	18-30 Vac 750 mV DC	0.02-1.0 A 100 mA DC
W2 (Aux) Heating	18-30 Vac	0.02-1.0 A
E Emergency Heat	18-30 Vac	0.02-0.5 A
Y Compressor Stage 1	18-30 Vac	0.02-1.0 A
Y2 Compressor Stage 2	18-30 Vac	0.02-1.0 A
G Fan	18-30 Vac	0.02-0.5 A
O/B Changeover	18-30 Vac	0.02-0.5 A
L/A Input	18-30 Vac	0.02-0.5 A

**Dimension:** 4.09" x 4.09" x 1.06"

**Display Size:** 6.55 sq. in.

## Temperature Ranges

Adjustable Heat Temperature Range Setting: 40-90 °F (4.5-32.0 °C)

Adjustable Cool Temperature Range Setting: 50-99 °F (10.0-37.0 °C)

## Operating Ambient Temperature Range

Thermostat: 37-102°F (2.78-38.89 °C)

## Operating Relative Humidity Range

Thermostat: 5% to 90% (non-condensing)

## Temperature Sensor Accuracy

Thermostat: ± 1.5 °F at 70 °F (0.85 °C at 21.0 °C)

## Physical Dimensions in Inches (mm) (H x W x D)

T6 PRO Z-Wave Thermostat

(TH6320ZW2003, TH6320ZW2007):

4-5/64 x 4-5/64 x 1-1/16 (104 x 104 x 27)

UWP Mounting System (included):

2-9/32 x 2-13/64 x 2-43/64 (58 x 56 x 10)

## Z-Wave Radio:

Frequency (USA and Canada): 908.42 MHz

Certified: Z-Wave Plus V1 (TH6320ZW2003) V2 (TH6320ZW2007)

Generic Device Type: Thermostat

Node type (C-wire): Always On Slave (AOS)

Node type (Battery): Listening Sleeping Slave (LSS)

Z-Wave Chipset: ZM5202AU (TH6320ZW2003)

ZGM130S (TH6320ZW2007)

IC: EFR32ZG23 (TH6320ZW2007)

## Supported Z-Wave Command Classes:

Indicator V3

Multi Channel Association V3

Firmware Update Meta Data V5

Z-Wave Plus Info V2

Supervision V1

Transport Service V2

Association V2

Version V3

Association Group Information V2

Basic V1 (TH6320ZW2003)

Basic V2 (TH6320ZW2007)

Battery V1

Clock V1

Configuration V4

Device Reset Local V1

Manufacturer Specific V2

Sensor Multilevel V5

Notification V3

Powerlevel V1

Security 2 V1

Thermostat Fan Mode V3

Thermostat Fan State V1

Thermostat Mode V3

Thermostat Operating State V1

Thermostat Setpoint V2

## NOTES:

### Indicator V3: (TH6320ZW2007)

- The thermostat supports indicator (ID 0x50). To trigger this feature, use your Z-Wave Gateway identification function.
- When node identification is triggered by the Controller, the thermostat screen will blink.

### Basic V1 (TH6320ZW2003) V2 (TH6320ZW2007)

#### (basic set command implementation):

- Value 0x00 Device goes to Energy saving setting (AWAY mode)
- Values 0x01-0x63 and 0xFF Device goes to Comfort setting (HOME mode)

### Notification V3:

- Notification V3 is enabled by default (Power management alarm handling). Notification Type: Power Management (0x08). Notification Events: AC mains disconnected (0x02), AC mains re-connected (0x03).

### Security:

- All supported Z-Wave Command classes are supported securely, except Transport Service V2, Security 2 V1 and Z-Wave Plus Info V2

### Association V2:

- Group ID: 1; Maximum Nodes: 1; Description: Z-Wave Plus Lifeline.
- Group 1 notifies an associated device of a change occurring in the thermostat. The changes include status of the sensors, operating modes, state of the thermostat, etc.
- Command Classes reported: Multilevel Sensor, Thermostat Setpoint, Thermostat Mode, Thermostat Fan Mode, Thermostat Operating State, Thermostat Fan State, Basic, Battery, Device Reset, and Notification.

**CAUTION: ELECTRICAL HAZARD**

Can cause electrical shock or equipment damage. Disconnect power before beginning installation.

**CAUTION: EQUIPMENT DAMAGE HAZARD**

Compressor protection is bypassed during testing. To prevent equipment damage, avoid cycling the compressor quickly.

**CAUTION: MERCURY NOTICE**

This product should not be disposed of with other household waste. If this product is replacing a control that contains mercury in a sealed tube, do not place the old control in the trash. Check for the nearest authorized collection centers or authorized recyclers.

**CAUTION: ELECTRONIC WASTE NOTICE**

The product should not be disposed of with other household waste. Check for the nearest authorized collection centers or authorized recyclers. The correct disposal of end-of-life equipment will help prevent negative consequences for the environment and human health.

## 5-year limited warranty

This is a Trade Product: this warranty may be void if it is not installed by a professional.

For warranty information go to: [resideo.info/US-Warranty-THERMOSTAT](https://resideo.info/US-Warranty-THERMOSTAT)

To receive a printed version of the warranty, call Resideo Customer Care toll-free at 1-800-633-3991 and a copy will be mailed free of charge.



## Regulatory information

**FCC REGULATIONS § 15.19 (a)(3)**

This device complies with part 15 of the FCC Rules.

Operation is subject to the following two conditions:

- 1 This device may not cause harmful interference, and
- 2 This device must accept any interference received, including interference that may cause undesired operation.

**IC REGULATIONS RSS-GEN**

This device contains licence-exempt transmitter(s)/receiver(s) that comply with Innovation, Science and Economic Development Canada's licence-exempt RSS(s).

Operation is subject to the following two conditions:

- 1 This device may not cause interference.
- 2 This device must accept any interference, including interference that may cause undesired operation of the device.

**FCC Warning (Part 15.21) (USA only)**

Changes or modifications not expressly approved by the party responsible for compliance could void the user's authority to operate the equipment.

**FCC - 47 CFR § 15.105 (b)**

See <https://customer.resideo.com/en-US/support/residential/codes-and-standards/FCC15105/Pages/default.aspx> for additional FCC information for this product.

**RF Exposure Statement**

This equipment complies with FCC and ICSED radiation exposure limits for an uncontrolled environment. This equipment should be installed and operated with a minimum distance of 20 cm between the radiator and your body.

The operation of this equipment is subject to the following two conditions: (1) this equipment or device may not cause harmful interference, and (2) this equipment or device must accept any interference, including interference that may cause undesired operation.



Resideo Technologies, Inc.  
Scottsdale, AZ 85254  
1-800-633-3991  
33-00587EFS-10 LY Rev. 12-25

© 2025 Resideo Technologies, Inc. All rights reserved.

The Honeywell Home trademark is used under license from Honeywell International, Inc. This product is manufactured by Resideo Technologies, Inc. and its affiliates. Tous droits réservés. La marque de commerce Honeywell Home est utilisée avec l'autorisation d'Honeywell International, Inc. Ce produit est fabriqué par Resideo Technologies, Inc. et ses sociétés affiliées.

Todos los derechos reservados. La marca comercial Honeywell Home se utiliza bajo licencia de Honeywell International, Inc. Este producto es fabricado por Resideo Technologies, Inc. y sus afiliados.



## Z-Wave Pro T6

Thermostat programmable

TH6320ZW2003

TH6320ZW2007 (avec SmartStart)

## Guide d'installation professionnelle

### L'emballage comprend :

- Thermostat Z-Wave Pro T6
- Système de montage UWP™
- Couvercle décoratif
- Vis et ancrages
- 3 piles AA
- Documentation du thermostat



Dimensions réelles 10,38 cm x 10,38 cm x 2,69 cm  
(4,09 po x 4,09 po x 1,06 po)



## Compatibilité

- Conçu pour un fonctionnement à piles (3 piles AA) ou à 24 V c.a. (au moyen d'un fil « C » ou neutre).
- Compatible avec la plupart des systèmes de chauffage et de climatisation mono et multiphasés classiques ou à thermopompe.
- Conçu pour fonctionner avec toute commande ou passerelle compatible Z-Wave; toutefois, il est recommandé d'utiliser une commande sécurisée Z-Wave Plus pour profiter pleinement des fonctionnalités du thermostat.
- Fonctionne avec les systèmes à millivolts.
- Ne fonctionne pas avec une plinthe électrique (120-240 V).

## Guide de l'utilisateur

Pour consulter le guide de l'utilisateur complet, visitez le site [honeywellhome.com](http://honeywellhome.com).

## Assistance clientèle

Pour obtenir de l'assistance avec ce produit, visitez le site [customer.resideo.com](http://customer.resideo.com).  
Ou communiquez avec le service à la clientèle de Resideo au numéro sans frais **1-800-468-1502**.

# Veillez lire le mode d'emploi et le conserver en lieu sûr

## Introduction

Le thermostat programmable Z-Wave Pro T6 est un thermostat certifié Z-Wave Plus qui peut contrôler jusqu'à trois phases de chauffage et deux phases de climatisation d'une thermopompe (y compris les thermopompes bi-énergie) et jusqu'à deux phases de chauffage et de climatisation d'un système classique (3H/2C thermopompe, 2H/2C classique). De plus, il mesure, affiche et signale le pourcentage d'humidité relative intérieure. Toutefois, ce modèle ne commande pas l'équipement d'humidification.

Il s'agit d'un des thermostats intelligents les plus faciles à installer. Il peut être contrôlé par tout contrôleur compatible Z-Wave prenant en charge les thermostats. Lorsqu'il est intégré à l'application qui contrôle votre contrôleur Z-Wave, vous pouvez programmer et contrôler votre système de CVCA ainsi que d'autres dispositifs Z-Wave connectés au même contrôleur Z-Wave.

Le thermostat T6 Z-Wave présente des paramètres de configuration des capacités dynamiques, qui peuvent être ajustés à partir d'un contrôleur du réseau doté de capacités dynamiques. Paramètres ajustables :

- Mode du thermostat
- Mode du ventilateur
- Mode du point de consigne

Si les paramètres de l'ISU pour le type de système ou les phases de climatisation sont modifiés sur l'appareil lui-même ou par le biais d'un contrôleur Z-Wave, les paramètres disponibles peuvent changer. Reportez-vous à la section « (ISU) Menu avancé » de ce guide.

**REMARQUE :** Pour que les changements de configuration soient pris en compte, certains contrôleurs nécessiteront de réinitialiser ou de réintégrer le thermostat.

Puisque le thermostat est alimenté par piles, les intégrateurs basse tension peuvent facilement raccorder le thermostat à la plupart des systèmes de CVCA. Une alimentation 24 V c.a., au moyen d'un fil neutre ou « C », est également possible, si souhaitée.



### ATTENTION

- Nous recommandons fortement de faire installer le thermostat par un technicien en CVCA formé.
- Lire attentivement les instructions ci-incluses avant d'installer le nouveau thermostat programmable Z-Wave Pro T6.
- **RISQUE ÉLECTRIQUE :** Peut provoquer une décharge électrique ou endommager l'équipement. Coupez l'alimentation avant de commencer l'installation.
- Pour empêcher tout fonctionnement anormal, nous recommandons fortement de configurer l'installateur puis de jumeler le thermostat au bon système de CVCA avant de l'inclure au réseau Z-Wave. Si vous devez modifier la configuration, vous devez premièrement RETIRER le thermostat du réseau, puis l'INCLURE de nouveau.
- Avant de débrancher les fils du thermostat existant, étiquetez-les en consignnant les marques des bornes de l'ancien thermostat. Prenez une photo de l'ancien câblage.
- Utilisez trois piles AA neuves dans le thermostat.

## Installation du système de montage UWP

1. Ouvrez l'emballage, puis repérez l'UWP. Voir la figure 1.
2. Placez l'UWP contre le mur. Placez-le de niveau, puis marquez l'emplacement des trous. Voir la figure 2.  
Percez les trous aux emplacements marqués, puis à l'aide d'un marteau, posez doucement les ancrages de mur fournis.
  - Si votre boîte contient des ancrages rouges, percez des trous de 7/32 po pour les cloisons sèches. Si votre boîte contient des ancrages jaunes, percez des trous de 3/16 "pour les cloisons sèches.
3. Ouvrez la porte, puis insérez les fils dans les trous de câblage de l'UWP. Voir la figure 3.
4. Placez l'UWP sur les ancrages. Insérez et serrez les vis fournies avec l'UWP. Ne serrez pas excessivement. Serrez jusqu'à ce que l'UWP cesse de bouger. Fermez la porte. Voir la figure 4.

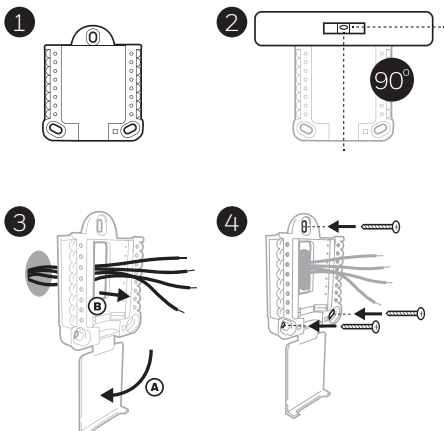

Utiliser les 3 vis fournies (N° 8 – 1 ½ po pour les ancrages rouges; N° 6 – 1 ½ po pour les ancrages jaunes)

## Installation du couvercle décoratif en option

Utilisez la **plaque de recouvrement en option** lorsque vous devez couvrir les coupures de peinture de l'ancien thermostat.

La forme des plaques de recouvrement diffère en fonction de la date de fabrication du thermostat. L'une des plaques est de forme carrée, tandis que l'autre est rectangulaire.

1. Séparez la plaque de recouvrement de la plaque de montage. Voir la figure 1.
2. Posez la plaque de montage au mur à l'aide de l'un des trous de vis. Insérez et serrez les vis fournies avec la plaque de recouvrement. Ne serrez pas excessivement. Assurez-vous que la plaque de montage est de niveau. Voir la figure 2a (plaque carrée) ou 2b (plaque rectangulaire).
3. Fixez l'UWP en l'accrochant au crochet supérieur de la plaque de montage, puis en l'enclenchant en place par le bas. Voir la figure 3.
4. Enclenchez la plaque de recouvrement sur la plaque de montage. Voir la figure 4.

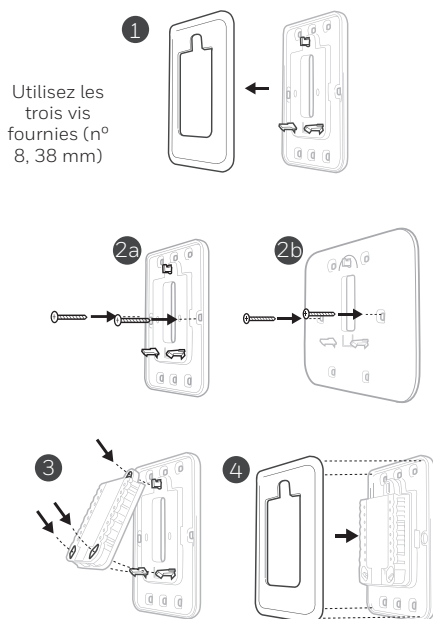

Utilisez les trois vis fournies (n° 8, 38 mm)

# Pour la plaque de recouvrement rectangulaire

- 1 Posez la plaque de recouvrement au mur à l'aide des 6 trous de vis. Insérez et serrez les vis fournies avec le couvercle de recouvrement. Ne serrez pas excessivement. Voir la figure 1. Assurez-vous que la plaque de recouvrement est de niveau. Fixez l'UWP en l'accrochant au crochet supérieur de la plaque de recouvrement, puis en l'enclenchant en place par le bas. Voir la figure 2.
  - 2 S'il n'y a pas d'ancrage mural :
    - a. Positionnez la plaque de recouvrement sur le mur. Placez-le de niveau, puis marquez l'emplacement des trous. Voir la figure 1.
    - b. Percez les trous aux emplacements marqués, puis à l'aide d'un marteau, posez doucement les ancrages de mur fournis.
- Si votre boîte contient des ancrages rouges, percez des trous de 5,6 mm (7/32 po).
  - Si votre boîte contient des ancrages jaunes, percez des trous de 4,8 mm (3/16 po).
  - Utilisez les 2 vis fournies (n° 8-1 1/2 po (38 mm) pour les ancrages rouges et n° 6-1 1/2 po (38mm) pour les ancrages jaunes).

## Options d'alimentation

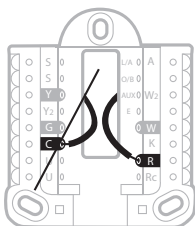

Insérez les fils **R** et **C** dans les bornes désignées de l'alimentation c.a. principale (la borne C est facultative si des piles sont utilisées, mais ce raccordement est recommandé). Retirez les fils en appuyant sur les languettes de borne.

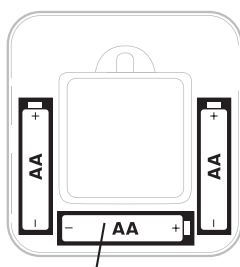

Insérez trois piles AA pour l'alimentation principale ou auxiliaire. Faites correspondre la polarité des piles aux marques +/- dans le compartiment de piles.

### REMARQUES :

- Le thermostat Z-Wave Pro T6 peut fonctionner en modes piles ou normal selon sa source d'alimentation. Le mode d'alimentation Z-Wave peut seulement être changé lorsque le thermostat n'est PAS intégré à un réseau Z-Wave. Vous pouvez vérifier le mode d'alimentation dans le menu du thermostat, sous **MENU/DEVICE INFO (menu/infos du dispositif)**.
- Si un fil C n'est pas utilisé ni présent, il faut utiliser des piles pour alimenter votre thermostat. Le thermostat fonctionnera en mode LSS (mode économie d'énergie, veille) pour prolonger la durée de vie des piles une fois le thermostat intégré à un réseau Z-Wave. La radio Z-Wave prend en charge les faisceaux. Elle permet aux autres dispositifs du réseau de réveiller le thermostat Z-Wave, qui accepte les commandes et retourne en veille.
- Si votre thermostat doit fonctionner en mode AOS (toujours à l'écoute) comme répéteur de signal pour augmenter la fiabilité du réseau, vous devez lui fournir une alimentation 24 V c.a. L'information du mode AOS est fournie par l'intermédiaire du cadre d'information sur les nœuds (NIF).
- Ce produit peut être utilisé sur n'importe quel réseau Z-Wave avec d'autres appareils certifiés Z-Wave provenant d'autres fabricants. Pour augmenter la fiabilité du réseau, tous les nœuds alimentés par le secteur au sein du réseau agiront comme des répéteurs, quelle que soit leur marque.

## Câblage de l'UWP

Appuyez sur les languettes pour insérer les fils dans le trou de chaque borne correspondante du UWP (un fil par borne) jusqu'à ce qu'ils soient bien entrés. **Tirez légèrement sur les fils pour vérifier leur solidité.** Si vous devez débrancher les fils, appuyez sur la languette de la borne correspondante sur le côté du UWP.

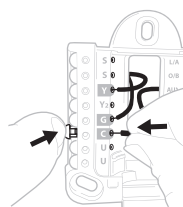

Ce câblage est montré à titre d'exemple. Le vôtre pourrait être différent.

# Réglage des languettes à glissière

## Réglez la languette à glissière R.

- Utilisez le cavalier intégré (**languette à glissière R**) pour faire la différence entre les systèmes à un ou deux transformateurs.
- S'il n'y a qu'un fil R et qu'il est raccordé aux bornes **R, Rc ou RH**, placez la glissière en position haute (**un fil**).
- S'il y a un fil raccordé à la borne **R** et un autre fil raccordé à la borne **Rc**, placez la glissière en position basse (**deux fils**).

## Système de montage UWP

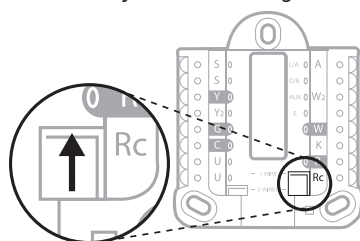

Languette à glissière R/Rc

**REMARQUE :** Les languettes à glissière des bornes U doivent demeurer en position pour les autres modèles de thermostats.

## Caractéristiques de la borne de câblage

S	Entrée des capteurs câblés intérieurs ou extérieurs	L/A - A	Entrée de panne de la thermopompe (Fil C requis)
S		O/B	Robinet de jumelage
Y	Contacteur du compresseur (phase 1)	AUX - W2	Relais de chauffage auxiliaire Relais de chauffage (phase 2)
Y2	Contacteur du compresseur (phase 2)	E	Relais de chauffage d'urgence
G	Relais de ventilateur	W	Relais de chauffage (phase 1)
C	Neutre 24 V c.a. Pour les systèmes à deux transformateurs, utilisez le fil neutre du transformateur de climatisation.	K	Connecter à la borne K sur l'adaptateur de fil-C**
U		R	Alimentation 24 V c.a. provenant du transformateur de chauffage*
U	Non utilisée	Rc	Alimentation 24 V c.a. provenant du transformateur de climatisation*

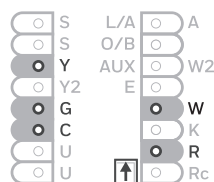

Remarque : Certaines bornes peuvent ne pas être utilisées, selon le type de système câblé. Les bornes les plus souvent utilisées sont grisées.

\* La borne peut être jumelée avec la languette à glissière. Consultez la section « Réglage des languettes à glissière » ci-dessus.

\*\* L'adaptateur de fil-C THP9045A1098 est utilisé sur les appareils de chauffage/climatisation comprenant des thermostats à quatre fils et qu'un cinquième fil est nécessaire pour agir comme fil neutre. Utilisez la borne K pour remplacer les bornes Y et G pour les systèmes classiques ou à thermopompe afin de contrôler le ventilateur et le compresseur avec un seul fil le fil inutilisé devient alors le fil neutre. Consultez les instructions du THP9045 pour en savoir plus.

# Câblage des systèmes classiques : air pulsé et hydronique

## Système 1H/1C (un transformateur)

**R** Alimentation [1]  
**Rc** [R+Rc reliées par la languette à glissière] [2]  
**Y** Contacteur du compresseur  
**C** Neutre 24 V c.a. [3]  
**W** Relais de chauffage  
**G** Relais de ventilateur

## Système de chauffage seul

**R** Alimentation [1]  
**Rc** [R+Rc reliées par la languette à glissière] [2]  
**C** Neutre 24 V c.a. [3]  
**W** Relais de chauffage

## Système de chauffage seul (Série 20) [5]

**R** Borne de robinet « R » de série 20 [1]  
**Rc** [R+Rc reliées par la languette à glissière] [2]  
**Y** Borne de robinet « W » de série 20  
**C** Neutre 24 V c.a. [3]  
**W** Borne de robinet « B » de série 20

## Système de chauffage seul

(Soupape de zone électrique) [5]

**R** Alimentation [1]  
**Rc** [R+Rc reliées par la languette à glissière] [2]  
**W** Soupape  
**C** Neutre 24 V c.a. [3]

## Système 1H/1C (deux transformateurs)

**R** Alimentation (transformateur de chauffage) [1]  
**Rc** Alimentation (transformateur de climatisation) [1]  
**Y** Contacteur du compresseur  
**C** Neutre 24 V c.a. [3, 4]  
**W** Relais de chauffage  
**G** Relais de ventilateur

## Système de chauffage avec ventilateur

**R** Alimentation [1]  
**Rc** [R+Rc reliées par la languette à glissière] [2]  
**C** Neutre 24 V c.a. [3]  
**W** Relais de chauffage  
**G** Relais de ventilateur

## Système de climatisation seul

**R** Alimentation [1]  
**Rc** [R+Rc reliées par la languette à glissière] [2]  
**Y** Contacteur du compresseur  
**C** Neutre 24 V c.a. [3]  
**G** Relais de ventilateur

## Système 2H/2C (un transformateur) [6]

**R** Alimentation [1]  
**Rc** [R+Rc reliées par la languette à glissière] [2]  
**Y** Contacteur du compresseur (phase 1)  
**C** Neutre 24 V c.a. [3]  
**W** Relais de chauffage (phase 1)  
**G** Relais de ventilateur  
**W2** Relais de chauffage (phase 2)  
**Y2** Contacteur du compresseur (phase 2)

## REMARQUES :

- Les configurations de câblage peuvent varier selon le modèle ou le numéro de produit.
- Spécifications de fils : utilisez des fils de thermostat de calibres 18 à 22. Câble blindé non nécessaire.

- [1] Alimentation électrique. Fournissez des mécanismes de coupure et de protection contre les surcharges, comme requis.
- [2] Déplacez la languette à glissière R du UWP à la position R. Consultez la section « Réglage des languettes à glissière » à la page 29 pour en savoir plus.
- [3] Raccordement neutre 24 V c.a. facultatif.
- [4] Si vous ne disposez pas de fils séparés pour les bornes Aux et E, branchez le fil à la borne Aux.

- [5] Dans les options de configuration de l'installateur (ISU), réglez le type de système à Boiler (chaudière). Réglez le nombre de phases de climatisation à 0.

- [6] Dans les options de configuration de l'installateur (ISU), réglez le type de système à Conventional (classique). Réglez les phases de climatisation à 2 et les phases de chauffage à 2.

# Câblage des systèmes à thermopompe

## Système à thermopompe 1H/1C

- R** Alimentation [1]
- Rc** [R+Rc reliées par la languette à glissière] [2]
- Y** Contacteur du compresseur
- C** Neutre 24 V c.a. [3]
- O/B** Robinet de jumelage [7]
- G** Relais de ventilateur

## Système à thermopompe 2H/1C [8]

- R** Alimentation [1]
- Rc** [R+Rc reliées par la languette à glissière] [2]
- Y** Contacteur du compresseur
- C** Neutre 24 V c.a. [3]
- O/B** Robinet de jumelage [7]
- G** Relais de ventilateur
- Aux** Chauffage auxiliaire [4]
- E** Relais de chauffage d'urgence [4]
- L** Entrée de panne de la thermopompe

## Système à thermopompe 2H/2C [6]

- R** Alimentation [1]
- Rc** [R+Rc reliées par la languette à glissière] [2]
- Y** Contacteur du compresseur (phase 1)
- C** Neutre 24 V c.a. [3]
- O/B** Robinet de jumelage [7]
- G** Relais de ventilateur
- Y2** Contacteur du compresseur (phase 2)
- L** Entrée de panne de la thermopompe

## Système à thermopompe 3H/2C [10]

- R** Alimentation [1]
- Rc** [R+Rc reliées par la languette à glissière] [2]
- Y** Contacteur du compresseur (phase 1)
- C** Neutre 24 V c.a. [3]
- O/B** Robinet de jumelage [7]
- G** Relais de ventilateur
- Aux** Chauffage auxiliaire [4]
- E** Relais de chauffage d'urgence [4]
- Y2** Contacteur du compresseur (phase 2)
- L** Contacteur du compresseur (phase 2)

## Système bi-énergie

- R** Alimentation [1]
- Rc** [R+Rc reliées par la languette à glissière] [2]
- Y** Contacteur du compresseur (phase 1)
- C** Neutre 24 V c.a. [3]
- O/B** Robinet de jumelage [7]
- G** Relais de ventilateur
- Aux** Chauffage auxiliaire [4]
- E** Relais de chauffage d'urgence [4]
- Y2** Contacteur du compresseur (phase 2 – au besoin)
- L** Entrée de panne de la thermopompe
- S** Capteur extérieur
- S** Capteur extérieur

## REMARQUES :

- Ne PAS utiliser la borne **W** avec une thermopompe. Le chauffage auxiliaire doit être câblé aux bornes **AUX** ou **E**.
- Les configurations de câblage peuvent varier selon le modèle ou le numéro de produit.
- Spécifications de fils : utilisez des fils de thermostat de calibres 18 à 22. Câble blindé non nécessaire.

- [1] Alimentation électrique. Fournissez des mécanismes de coupure et de protection contre les surcharges, comme requis.
- [2] Déplacez la languette à glissière R du UWP à la position R. Consultez la section « Réglage des languettes à glissière » à la page 29 pour en savoir plus.
- [3] Raccordement neutre 24 V c.a. facultatif.
- [4] Si vous ne disposez pas de fils séparés pour les bornes Aux et E, branchez le fil à la borne Aux.
- [6] Dans les options de configuration de l'installateur (ISU), réglez le type de système à Heat Pump (thermopompe). Réglez les phases du compresseur à 2 et les phases Aux/E à 0.
- [7] Dans les options de configuration de l'installateur (ISU), réglez le robinet inverseur sur O/B à

Cool (climatisation) (pour une permutation de climatisation) ou sur O/B à Heat (chauffage) (pour une permutation de chauffage).

- [8] Dans les options de configuration de l'installateur (ISU), réglez le type de système de chauffage à Heat Pump (thermopompe). Réglez les phases du compresseur à 1 et les phases Aux/E à 1.
- [10] Dans les options de configuration de l'installateur (ISU), réglez le type de système de chauffage à Heat Pump (thermopompe). Réglez les phases du compresseur à 1 et les phases Aux/E à 1.

## Pose du thermostat

- 1 Poussez l'excédent de fil dans l'ouverture du mur.
- 2 Fermez la porte du UWP. Elle devrait demeurer fermée sans bomber.
- 3 Alignez l'UWP avec le thermostat, puis appuyez doucement jusqu'à ce qu'il s'enclenche en position.
- 4 Au besoin, tirez doucement pour retirer le thermostat de l'UWP.
- 5 Mettez l'appareil sous tension au disjoncteur ou à l'interrupteur.

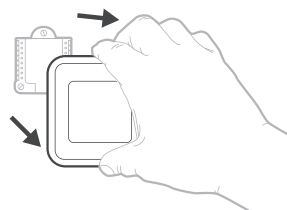
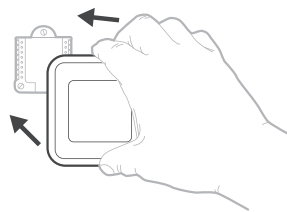

## Configuration initiale de l'installateur

- Une fois le thermostat Z-Wave Pro T6 sous tension, appuyez sur **START SETUP** (commencer la configuration) à l'écran du thermostat.
- Appuyez sur ou pour faire défiler les options de configuration de l'installateur (ISU).
- Appuyez sur **Edit** (modifier) ou dans la zone de texte, puis appuyez sur ou pour modifier l'option de réglage par défaut.
- Appuyez sur **Done** (terminé) ou dans la zone de texte pour confirmer le réglage. Sinon, appuyez sur **Cancel** (annuler).
- Appuyez sur ou pour poursuivre le réglage d'une autre option ISU.
- Pour terminer la configuration et enregistrer les réglages, défilez jusqu'à l'écran **Finish** (terminé) à la fin de la liste ISU.

### REMARQUES :

- Pour afficher la liste de tous les paramètres de configuration, allez à la section « Options de configuration de l'installateur (ISU) – menu avancé » à la page 43. Le thermostat affiche le nom et le numéro de l'ISU.
- Pour empêcher tout fonctionnement anormal, nous recommandons fortement de configurer l'installateur puis de jumeler le thermostat au bon système de CVCA avant de l'inclure dans un réseau Z-Wave.

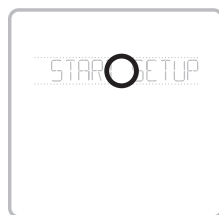

Afficher l'ISU

Option et nom ISU (défilement)

Touches flèches utilisées pour faire défiler les paramètres ISU

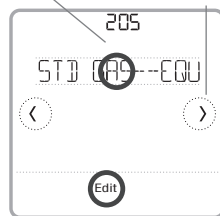

Modifier l'ISU

Clignotement des options ISU

ISU #  
Touches flèches utilisées pour faire défiler les options ISU

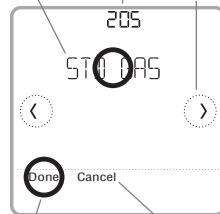

Enregistre l'option ISU sélectionnée, puis passe à l'écran ISU suivant.

Annule l'option ISU sélectionnée, puis revient à l'affichage de l'ISU

# Configuration de Z-Wave

Une fois la configuration de l'installateur, de l'heure et de la date terminée, vous pouvez choisir d'inclure votre thermostat dans un réseau Z-Wave.

**Remarque :** Le modèle TH6320ZW2007 commencera automatiquement la configuration de SmartStart après la configuration de l'installateur et le réglage de l'heure et de la date. L'icône en haut à droite clignote.\*

Le modèle TH6320ZW2007 est compatible avec SmartStart et peut être intégré de manière préalable à un réseau Z-Wave en utilisant un contrôleur prenant en charge SmartStart. Il suffit de numériser le code QR Z-Wave figurant à l'arrière du thermostat et de sa boîte. Aucune autre action n'est requise et le thermostat SmartStart sera ajouté automatiquement dans les instants suivant la configuration initiale lorsqu'il est activé à proximité du réseau.

- Appuyez sur **Yes** (oui) pour inclure le thermostat dans un réseau Z-Wave ou appuyez sur **No** (non) si vous voulez le faire plus tard.
- Vous serez invité à définir votre contrôleur principal à **INCLUDE MODE** (mode inclure). Veuillez vous reporter au manuel de l'utilisateur de votre contrôleur Z-Wave.
- Une fois la procédure d'inclusion lancée sur votre contrôleur Z-Wave, appuyez sur **Select** (sélectionner) à l'écran du thermostat.
- Si la procédure d'inclusion réussit, **INCLUDED** (inclus), l'ID de nœud et l'icône d'état de connexion Z-Wave apparaissent à l'écran. En cas d'échec de la procédure, **FAILED TO INCLUDE** (échec d'inclusion) s'affiche à l'écran. Si cela se produit, placez le thermostat plus près du contrôleur Z-Wave, puis reprenez la procédure d'inclusion.
- Votre contrôleur indiquera si le thermostat a bien été ajouté à son réseau. (Veuillez vous reporter au manuel de l'utilisateur de votre contrôleur Z-Wave.)

## REMARQUES :

- S'il n'est pas inclus dans un réseau Z-Wave, ce thermostat fonctionne comme thermostat programmable standard avec programme par défaut. Lorsqu'il est inclus dans le réseau Z-Wave, son programme est **DÉSACTIVÉ** par défaut et il peut être programmé depuis le contrôleur Z-Wave. Pour en savoir plus, consultez la rubrique « Options de programmation » à la page 36.
- Pour inclure ou **RETIRER** le thermostat du réseau Z-Wave après la configuration initiale du thermostat, allez à l'option **MENU/Z-WAVE SETUP** (menu/configuration Z-Wave).
- Avant d'ajouter le thermostat à un réseau Z-Wave, assurez-vous qu'il ne fait pas déjà partie d'un réseau. Si le thermostat est inclus dans le réseau Z-Wave, il offre l'option de **RETIRER**. Si le thermostat est exclu du réseau Z-Wave, il offre l'option de **s'inclure**. Vous pouvez aussi en vérifier l'état en affichant le Node ID (ID de nœud) dans le menu du thermostat, sous **MENU/DEVICE INFO** (menu/infos du dispositif). L'ID de nœud d'un thermostat exclu devrait indiquer zéro (000).
- Peu importe si vous ajoutez le thermostat au réseau Z-Wave ou si vous l'excluez, vous devez amorcer la démarche sur le contrôleur Z-Wave. Veuillez vous reporter au manuel de l'utilisateur de votre contrôleur Z-Wave.
- Pour en savoir plus sur d'autres tâches précises, comme l'ajout du thermostat à des scènes ou groupes d'automatisation, reportez-vous au manuel de l'utilisateur de votre contrôleur Z-Wave.

\* Si vous utilisez le TH6320ZW2007 avec un réseau Z-Wave qui n'a pas SmartStart, sélectionnez **MENU**, puis **Z-WAVE SETUP**, puis **START INCLUDING**.

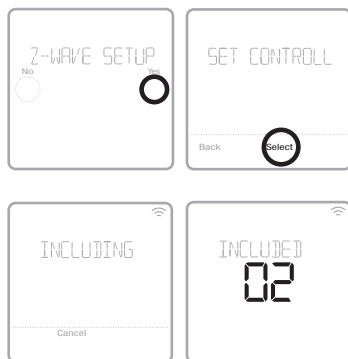

# Signallement Z-Wave de la température et de l'humidité

Vous pouvez configurer ce thermostat pour signaler la température réelle de la pièce à une résolution plus élevée que le permet l'écran du thermostat. La résolution de signallement de température par défaut est de 1 °F ou 1 °C. Pour augmenter la résolution de signallement de température par défaut, allez au paramètre **MENU/Z-WAVE SETUP/TEMP REPORT** (MENU/CONFIGURATION DE Z-WAVE/RAPPORT DE TEMPÉRATURE) du thermostat. La température est signalée à chaque changement de la valeur affichée au plus tard deux heures après le dernier rapport. Vous pouvez configurer le thermostat pour signaler les changements de température moins fréquemment. Cela est préférable pour augmenter la durée de vie de la pile lorsque le thermostat n'utilise pas de fil neutre (fil C). La plage de réglage disponible est comprise entre 0,5 et 5 °F (0,5 et 3 °C).

**REMARQUE :** Lorsque la résolution de la température de signallement est plus élevée, vous pourriez voir une différence entre la résolution de la température affichée sur le thermostat et celle affichée sur le contrôleur Z-Wave.

## Signallement de l'humidité

Vous pouvez configurer le thermostat pour signaler les changements d'humidité moins fréquemment. Cela est préférable pour augmenter la durée de vie de la pile lorsque le thermostat n'utilise pas de fil neutre (fil C). La plage de réglages d'humidité relative est de 1 à 5 % HR (valeur par défaut de 1 % HR). Pour accéder à ce paramètre, allez à **MENU/Z-WAVE SETUP/HUM REPORT** (Menu/Configuration Z-Wave/Rapport d'humidité) sur le thermostat.

## État de la connexion Z-Wave

L'icône d'état de connexion Z-Wave est située dans le coin supérieur droit de l'écran.

 • Le thermostat est inclus et connecté à un réseau Z-Wave.

 • Icône clignotante. (Modèle TH6320ZW2007 uniquement.) Le thermostat est en mode INCLURE avec SmartStart. Cela se produit après la configuration initiale et le réglage de l'heure et de la date. Le mode Include est présenté à la page 33.

• Le thermostat est exclu du réseau Z-Wave.

 • Le thermostat est soit inclus dans un réseau Z-Wave dont le signal Z-Wave est perdu, ou soit inclus dans un réseau Z-Wave dont l'alimentation c.a. est coupée (piles utilisées comme alimentation auxiliaire). Dans ce cas, la radio Z-Wave est désactivée pour prolonger l'autonomie des piles. Vous devez rétablir l'alimentation c.a. ou changez de mode d'alimentation. Vous pouvez procéder en excluant le thermostat du réseau Z-Wave avant de l'inclure de nouveau en mode d'alimentation par piles, où les piles constituent la principale source d'alimentation. Vous pouvez vérifier le mode d'alimentation actuel dans le menu du thermostat, sous **MENU/DEVICE INFO** (menu/infos du dispositif).

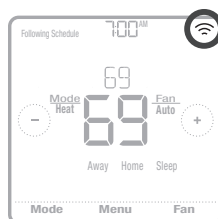

Exemple d'un thermostat inclus et connecté à un réseau Z-Wave.

## Trouver le DSK et son NIP

Le NIP à cinq chiffres du DSK se trouve sur l'étiquette située à l'arrière du thermostat. Vous pouvez également le trouver en procédant comme suit : sélectionnez MENU, puis naviguez jusqu'à « Z-WAVE SET-UP » à l'aide de la flèche vers la droite, puis appuyez à nouveau sur la flèche vers la droite jusqu'à atteindre « GET DSK CODE », puis touchez « select ». Vous trouverez le DSK complet sur la boîte du thermostat.

## Réglage du système d'exploitation

- 1 Appuyez sur le bouton **Mode** pour passer au prochain mode du système accessible.
- 2 Parcourez les modes jusqu'à ce que vous tombiez sur le mode du système voulu, puis laissez-le pour l'activer.

### Modes du système :

- **Heat (chauffage)** : contrôle le système de chauffage.
- **Cool (climatisation)** : contrôle le système de climatisation.
- **Off (arrêt)** : éteint les systèmes de chauffage et de climatisation.
- **Auto** : lorsque ce mode est activé, le thermostat utilise automatiquement le chauffage ou la climatisation pour atteindre la température souhaitée.
- **Em Heat** : contrôle le chauffage d'urgence ou auxiliaire; uniquement disponible sur les systèmes équipés d'une thermopompe.

### REMARQUES :

- Les modes Chauffage urg. et Auto peuvent ne pas apparaître sur l'écran du thermostat en fonction de votre équipement et de la configuration de votre thermostat.
- Le mode Chauffage urg. est seulement disponible si le thermostat est configuré pour contrôler une thermopompe et une phase de chauffage d'urgence/auxiliaire.
- Lorsque le mode Auto est activé et sélectionné, l'option Auto Chg. On (Chgmt automatique en marche) apparaît dans le coin supérieur droit de l'écran d'accueil du thermostat et le mode actif (chauffage ou climatisation) s'affiche sous Mode. Le mode automatique est désactivé par défaut. Consultez la rubrique « Configuration de l'installateur – menu avancé » aux pages 38 et 40 pour l'activer.

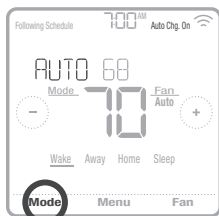

## Réglage du ventilateur

- 1 Appuyez sur le bouton **Fan** (ventilateur) pour passer au prochain mode de ventilateur accessible.
- 2 Parcourez les modes jusqu'à ce que vous tombiez sur le mode de ventilateur voulu, puis laissez-le pour l'activer.

**REMARQUE** : Les modes de ventilateur disponibles varient selon les réglages du système.

### Modes du ventilateur :

- **On (marche)** : le ventilateur fonctionne en continu.
- **Auto** : le ventilateur fonctionne uniquement lorsque le système de chauffage ou de climatisation est activé.
- **Circ** : le ventilateur fonctionne à des intervalles aléatoires pendant au moins 35 % du temps afin de faire circuler l'air dans votre maison.



# Options de programmation

Ce thermostat peut être configuré comme étant programmable ou non programmable. La programmation du thermostat est un élément facultatif du menu. Elle s'affiche uniquement dans le menu du thermostat si elle est activée dans la Configuration de l'installateur – menu avancé. Elle permet la programmation locale du thermostat.

Lorsque le thermostat est inclus dans le réseau Z-Wave, son programme est **DÉSACTIVÉ** par défaut et il peut être programmé depuis le contrôleur Z-Wave. Utilisez uniquement le contrôleur ou l'application associée pour programmer le thermostat (scènes d'automatisation).

- Seules les périodes Home et Away (maison et absent) s'affichent sur l'écran d'accueil du thermostat.
- Les points de consigne de température du mode Maison peuvent être modifiés sur l'écran d'accueil du thermostat. Ils sont identiques pour toutes les journées.
- Le mode Absent est un mode d'économie d'énergie réglable depuis **MENU/ AWAY SETTING** (Menu/réglage absence). Il est identique pour toutes les journées.

Consultez le tableau ci-dessous pour connaître les paramètres réglables par défaut.

Le programme du thermostat est <b>DÉSACTIVÉ</b> , le thermostat est inclus dans le réseau Z-Wave			
Période	Heure de début	Heat (chauffage)	Cool (climatisation)
Away (absent)	S.O.*	62°	85°
Home (maison)	S.O.*	72°	78°

\*Activé par le contrôleur Z-Wave

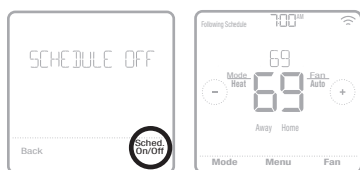

## Activation du programme du thermostat lorsqu'il est inclus dans le réseau Z-Wave (facultatif) :

Les contrôleurs Z-Wave des divers fabricants peuvent ou non prendre en charge la catégorie de thermostat général Z-Wave V2 utilisé par le thermostat Z-Wave Pro T6. Si votre contrôleur ne prend pas en charge toutes les fonctions de la catégorie de thermostat, il peut peut-être commander les modes Maison/Absent (économie d'énergie) du thermostat au moyen des commandes BASIC\_SET (marche/arrêt) qu'il utilise pour d'autres dispositifs Z-Wave (p. ex., les luminaires). Lorsque seules les commandes de bases peuvent être reçues du contrôleur, vous pouvez régler les programmes du thermostat pour tenir compte de votre absence et de votre présence et, lorsque vous êtes à la maison, tenir compte des modes de jour et de nuit.

- Les périodes Home, Away et Sleep (Maison, Absent et Nuit) s'affichent sur l'écran d'accueil du thermostat.
- Les paramètres de température et d'heures des modes Maison et Nuit peuvent être réglés depuis l'option **MENU/SCHEDULE** (Menu/Programme) du thermostat.
- Le mode Absent est un mode d'économie d'énergie réglable depuis **MENU/ AWAY SETTING** (Menu/réglage absence). Ils sont identiques pour toutes les journées.

Consultez le tableau ci-dessous pour connaître les paramètres réglables par défaut du programme 5+2 (lundi-vendredi, samedi-dimanche):

Le programme du thermostat est <b>ACTIVÉ</b> , le thermostat est inclus dans le réseau Z-Wave					
Période	Heure de début	Heat (Chauffage) (Lun-Ven)	Cool (Climatisation) (Lun-Ven)	Heat (Chauffage) (Sam-Dim)	Cool (Climatisation) (Sam-Dim)
Away (absent)	S.O.*	62 °	85 °	62 °	85 °
Home (maison)	6 h	70 °	78 °	70 °	78 °
Sleep (nuit)	22 h	62 °	85 °	62 °	85 °

\*Activé par le contrôleur Z-Wave



- Si le menu de programmation du thermostat ne s'affiche pas, vérifiez si le programme du thermostat est activé. On accède à ce paramètre depuis **CONFIGURATION DE L'INSTALLATEUR – MENU AVANCÉ** (voir les pages 38, 39), ISU 120 – type de programme. Vous pouvez également choisir des types de programmes de thermostat prédéfinis réglables depuis **MENU/PROGRAMME**.

### Programme du thermostat lorsqu'il n'est pas inclus dans le réseau Z-Wave (non commandé par un contrôleur Z-Wave) :

Le thermostat Z-Wave Pro T6 peut également être utilisé comme un thermostat programmable lorsqu'il n'est pas commandé par votre contrôleur. Pour chaque journée, il est possible de régler des points de consigne de chauffage et de climatisation pour quatre périodes uniques (Réveil, Absent, Maison, Nuit) depuis **MENU/PROGRAMME**. Assurez-vous que le programme du thermostat est activé dans **CONFIGURATION DE L'INSTALLATEUR – MENU AVANCÉ** (voir les pages 38, 39), ISU 120 – type de programme.

Consultez le tableau ci-dessous pour connaître les paramètres réglables par défaut du programme 5+2 (lundi-vendredi, samedi-dimanche) :

Le programme du thermostat est <b>ACTIVÉ</b> , le thermostat est exclu du réseau Z-Wave					
Période	Heure de début	Heat (Chauffage) (Lun-Ven)	Cool (Climatisation) (Lun-Ven)	Heat (Chauffage) (Sam-Dim)	Cool (Climatisation) (Sam-Dim)
Wake (réveil)	6 h	70 °	78 °	70 °	78 °
Away (absent)	8 h	62 °	85 °	62 °	85 °
Home (maison)	18 h	70 °	78 °	70 °	78 °
Sleep (nuit)	22 h	62 °	85 °	62 °	85 °



- Les périodes Wake Home, Away et Sleep (Réveil, Maison, Absent et Nuit) s'affichent sur l'écran d'accueil du thermostat.
- Les points de consigne des quatre périodes, les périodes quotidiennes et les groupes de jours peuvent être réglés dans **MENU/SCHEDULE** (Menu/programmation).

# Caractéristiques principales

## Informations sur l'état du système

Clim. act., Chauff. act.,  
Chauff. aux. act., Reprise ou  
mode Auto act.

## Information sur la programmation

Contrôle de température  
selon l'heure ou la présence.

## Température souhaitée

Affiche la température  
souhaitée.

## Température intérieure/% d'humidité relative intérieure

Appuyez sur la touche pour  
afficher la température  
intérieure actuelle ou le  
pourcentage d'humidité  
relative intérieure.

## Mode

Sélection du mode du  
système : Auto (si activé)/  
Chauff./Clim./Arrêt/  
Chauff. urg. (si le chauffage  
d'urgence est installé et  
configuré).

## Heure, N° ISU ou N° alerte

## État de la connexion Z-Wave

Affiche l'état de la  
connexion Z-Wave.

## Messagerie

Affiche les options de  
réglage de l'appareil, les  
options de menu, les  
rappels et les dérogations  
de programmation.

## Période du programme

Affiche la période du  
programme : Wake (réveil),  
Away (absent), Home  
(maison) ou Sleep (nuit).  
(Varie en fonction de  
l'inclusion ou de l'exclusion  
du réseau Z-Wave et de  
l'activation du programme.)

## Fan (ventilateur)

Sélectionnez le mode du  
ventilateur : Auto/On/  
Circulate (automatique, en  
marche, circulation).

## Menu

Appuyez pour afficher  
les options de  
l'utilisateur.

**Remarque : Appuyez  
sur le bouton Menu  
durant 5 secondes  
pour accéder aux  
options du menu  
avancé.**

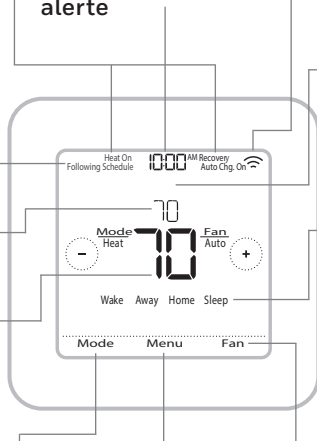

L'écran s'allume en appuyant au centre de la température affichée. Un écran alimenté à 24 V c.a. demeure allumé pendant 45 secondes après la programmation des modifications.

Un écran alimenté par pile seulement demeure allumé pendant 8 secondes.

Il est possible de régler la luminosité d'un rétroéclairage d'écran inactif au **MENU** du thermostat uniquement si celui-ci est alimenté à 24 V c.a.

## Configuration de l'installateur – menu avancé

Appuyez sur le bouton Menu durant **5 secondes** pour accéder aux options du menu avancé. Appuyez sur ou pour parcourir les options du menu avancé.

### Options du menu avancé

#### Configuration de l'appareil

Option utilisée pour accéder au réglage de l'ISU de l'appareil.

#### Screen lock (verrouillage de l'écran)

L'écran tactile du thermostat peut être complètement ou partiellement verrouillé.

#### System Test (test système)

Permet de tester le système de chauffage et de climatisation.

#### Reset (réinitialiser)

Permet d'accéder à toutes les options de réinitialisation du thermostat. C'est le seul endroit d'où vous pouvez accéder à la réinitialisation d'usine.

#### Range Stop (Température) (limites de plage)

Permet de régler les points de consigne minimal de climatisation et maximal de chauffage.



Maintenez la touche enfoncée durant 5 secondes.

# Options de configuration de l'installateur (ISU) – menu avancé

Tableau 1.

**Remarque :** Les options ISU disponibles peuvent varier selon le modèle du thermostat et le matériel utilisé.

N° ISU	Nom ISU	Options ISU (valeurs par défaut en gras)	Remarques
120	Type de programme	Aucun programme ni aucune présence (lorsqu'inclus dans le réseau Z-Wave) MO-SU = Le même programme est défini pour chaque jour (du lundi au dimanche) MO-FR, SA, SU = programmation 5-1-1 <b>MO-FR, SA-SU = programmation 5-2</b> Each Day = programmation quotidienne individuelle <b>Fahrenheit</b> , Celsius	<b>Remarques</b> Vous pouvez changer ici la programmation Lun-Ven, Sam-Dim par défaut. Pour modifier les périodes quotidiennes ou les points de consigne de température, ou pour activer/désactiver la programmation, <b>Schedule On/Off</b> , allez à <b>MENU/SCHEDULE</b> (menu/programmation) (seulement disponible si la programmation est activée).
125	Tempscate (échelle de température)		
130	Outdoor Temp (Température extérieure)	<b>No (Non)</b> , Wired (Câblé)	Une température extérieure est nécessaire pour définir les ISU suivantes : ISU 355 Point d'équilibre (verrouillage du compresseur), ISU 356 Verrouillage du chauffage auxiliaire. Utilisez un capteur extérieur câblé raccordé à la borne « S » de l'UWP, puis réglez cette ISU à Wired (câblé). (« Câblage des systèmes à thermopompe » à la page 31.)
200	System Type (type de système)	<b>Conventional Forced Air (Air pulsé classique)</b> Heat Pump (Thermopompe) Boiler (Chaudière) Cool Only (Climatisation seulement)	Sélection de base du système qui sera contrôlé par votre thermostat. (Si vous n'êtes pas sûr du type de système que vous possédez, consultez la documentation de votre système de chauffage/refroidissement ou appelez un professionnel du chauffage, de la ventilation et de la climatisation. Si vous sélectionnez le mauvais type de système, le thermostat ne fera pas fonctionner l'équipement comme prévu.)
205	Equipment Type (type d'équipement)	<i>Chauffage à air pulsé classique :</i> Standard Efficiency Gas (STD GAS) (Gaz à efficacité standard), <b>High Efficiency Gas (EFF GAS) (Gaz haute efficacité)</b> , Oil (mazout), Electric (électrique), Hot Water Fan Coil (serpentin à eau chaude) <i>Thermopompe :</i> <b>Air To Air (air-air)</b> , Geothermal (géothermique) <i>Chaudière :</i> <b>Hot Water, Radiant Heat (chauffage radiant à l'eau chaude)</b> , Steam (vapeur)	Cette option sélectionne le type d'équipement qui sera contrôlé par votre thermostat. Remarque : Cette option n'est PAS affichée sur l'ISU 200 est réglée à Cool Only (climatisation seulement).
218	Reversing Valve (robinet inverseur)	<b>O/B on Cool (O/B sur climatisation)</b> , O/B on Heat (O/B sur chauffage)	Cette option n'est PAS affichée sur l'ISU 200 est réglée à Cool Only (climatisation seulement) <b>O= O (O/B sur Refroidissement. Le fil O est connecté au terminal O/B et contrôle le refroidissement)</b> <b>1 = B (O/B sur chauffage. Le fil B est connecté au terminal O/B et contrôle le chauffage.)</b> La documentation fournie avec votre équipement de thermo pompe devrait indiquer si la vanne d'inversion est alimentée en mode chauffage ou refroidissement
220	Cool Stages (phases de climatisation) (#200=Conv./200=HP)	0, 1, 2	
221	Heat Stages/Aux/E Stages (phases de chauffage/chauffage auxiliaire) (#200=Conv./200=HP)	Heat Stages (Phases de chauffage) : 0, 1, 2 AUX/E Stages (Phases AUX/urg.) : 0, 1	Maximum de deux phases de chauffage pour un système classique. Maximum d'une phase Aux/ Urg. pour une thermopompe.
230	Fan Control (commande du ventilateur)	Equipment (Équipement), <b>Thermostat</b>	Cette ISU ne s'affiche que si la configuration ISU 205 est réglée à Electric Forced Air ou Fan Coil (air pulsé électrique ou ventilateur-convecteur).

# Options de configuration de l'installateur (ISU) – menu avancé

Tableau 2.

N° ISU	Nom ISU	Options ISU (valeurs par défaut en gras)	Remarques
253	Aux/E Control (contrôle aux/urg.)	<b>Both Aux/E (Aux et Urg.)</b> , Ether Aux/E (Aux ou Urg.)	Si vous voulez configurer et contrôler séparément le chauffage auxiliaire et le chauffage d'urgence, sélectionnez l'option « EITHER/AUX/E ». Cette ISU est seulement affichée si l'ISU 200 est réglée à Heat Pump (thermo-pompe) ET si l'option ISU 221 Aux/E stages = 1.
255	Aux Heat Type (chauff. aux.)	<b>Electric (Électrique)</b> , Gas/Oil (or Fossil Forced Air) (Gaz/mazout - ou air pulsé, combustible fossile)	Cette ISU est seulement affichée si l'ISU 200 est réglée à Heat Pump (thermopompe) ET si l'option ISU 221 Aux/E heat stages = 1.
256	EM Heat Type (chauff. urg.)	<b>Electric (Électrique)</b> , Gas/Oil (or Fossil Forced Air) (Gaz/mazout - ou air pulsé, combustible fossile)	Cette ISU est seulement affichée si l'ISU 200 est réglée à Heat Pump (thermopompe) ET si l'option ISU 221 Aux/E heat stages = 1 ET si l'option ISU 253 est configurée pour contrôler le chauffage auxiliaire et le chauffage d'urgence séparément.
260	Fossil Kit Control (contrôle combustible fossile)	<b>Thermostat</b> , External (Fossil Fuel Kit Controls Backup Heat) (externe - chauffage auxiliaire contrôlé par combustible fossile)	Cette ISU est seulement affichée si l'ISU 200 est réglée à Heat Pump (thermopompe) ET si l'option ISU 221 Aux/E heat stages = 1 ET si l'option ISU 256 est configurée à Gas/Oil (gaz/mazout).
300	Auto Changeover (changement automatique)	On (marche), Off (arrêt) Le réglage par défaut varie en fonction de la date de fabrication.	<b>OFF (arrêt)</b> : L'utilisateur doit sélectionner les modes de chauffage et de climatisation pour maintenir la température intérieure souhaitée. <b>ON (marche) (automatique)</b> : L'option On (activé) permet à l'utilisateur de sélectionner Auto Changeover (changement automatique) comme l'un des modes du système depuis l'écran d'accueil. En mode automatique, le thermostat sélectionne automatiquement le chauffage ou la climatisation pour atteindre la température intérieure souhaitée.
303	Auto Differential (différentiel de température automatique)	0 °F à 5 °F ou 0,0 °C à 2,5 °C Le réglage par défaut varie en fonction de la date de fabrication.	Le différentiel de température n'est PAS une zone morte. Résiduo se sert d'un algorithme avancé pour fixer la zone morte à 0 °C (0 °F). Le différentiel représente le nombre minimum de degrés requis à partir du point de consigne pour que le dernier mode utilisé (chauffage ou climatisation) passe au mode opposé lorsque le mode automatique du thermostat est activé. Cette fonction est plus avancée que celle que l'on retrouve dans les thermostats précédents.
305	High Cool Stage Finish (fin de phase de climatisation à puissance élevée)	Yes (oui), <b>No (non)</b>	Cette ISU ne s'affiche que lorsque le thermostat est réglé à deux phases de climatisation. Lorsque cette option est réglée à YES (oui), l'équipement de la phase de climatisation plus élevée fonctionne jusqu'à ce que soit atteinte la température du point de consigne.
306	High Heat Stage Finish (fin de phase de chauffage à puissance élevée)	Yes (oui), <b>No (non)</b>	Cette ISU ne s'affiche que lorsque le thermostat est réglé à au moins deux phases de chauffage. Lorsque cette option est réglée à YES (oui), l'équipement de la phase de chauffage plus élevée fonctionne jusqu'à ce que soit atteinte la température du point de consigne.
340	Aux Heat Drop (baisse chauff. aux.)	<b>0 = Comfort</b> , 1,0 °C à 7,5 °C du point de consigne (en incréments de 0,5 °C) ou 2 °F à 15 °F du point de consigne (en incréments de 1 °F)	La baisse du chauffage auxiliaire peut être réglée sur les thermopompes avec phase de chauffage auxiliaire. Le paramètre Comfort n'est PAS offert pour les systèmes à bi-énergie. Le paramètre par défaut s'établit à 0 °C/°F (Comfort) en mode électrique et à 1,0 °C (2 °F) en mode combustible fossile. La température intérieure doit baisser jusqu'au point de consigne de ce paramètre avant que le thermostat n'active le chauffage auxiliaire. Par exemple, si le chauffage auxiliaire est réglé à 1,0 °C (2 °F), la température intérieure doit être à 1,0 °C (2 °F), du point de consigne avant l'activation du chauffage auxiliaire. En mode Comfort, le thermostat se sert du chauffage auxiliaire au besoin pour maintenir la température intérieure à 0,5 °C (1 °F) du point de consigne.
350	Up Stage Timer/Aux Heat (minuterie de phase de chauffage aux.)	<b>Off (arrêt)</b> , 30, 45, 60, 75, 90 minutes 2, 3, 4, 5, 6, 8, 10, 12, 14, 16 heures	La minuterie de changement de phase du chauffage auxiliaire s'active lorsque la phase la plus élevée du précédent équipement de chauffage se met en marche. Le chauffage auxiliaire sera utilisé (au besoin) lorsque la minuterie arrive à zéro. Cette ISU ne s'affiche que lorsque l'ISU 340 (AUX Heat Droop) (baisse de température auxiliaire) est réglée à 1,0 °C (2 °F) ou plus.

## Options de configuration de l'installateur (ISU) – menu avancé

Tableau 3.

N° ISU	Nom ISU	Options ISU (valeurs par défaut en gras)	Remarques
355	Balance Point (Compressor Lockout) (point d'équilibre – verrouillage du comp- resseur)	<b>Off (arrêt)</b> -15,0 °C à 18,5 °C (en incréments de 2,5 °C ou 3,0 °C) ou 5 °F à 65 °F (en incréments de 5 °F)	Une température extérieure est requise pour le verrouillage du compresseur. Réglez le verrouillage du compresseur à la température sous laquelle le fonctionnement de la thermopompe n'est pas efficace. Lorsque la température extérieure est inférieure à ce réglage, le thermostat verrouille la thermopompe et n'utilise que le chauffage auxiliaire. Cette ISU est seulement affichée si l'ISU 130 est réglée à Wired (câblé), si l'ISU 200 est réglée à Heat Pump (thermopompe), si l'option ISU 221, Aux/E heat stages = 1. La valeur par défaut s'établit à 4,5 °C (40 °F) si l'ISU 205 est réglée à thermopompe air-air et l'ISU 255 à gaz/mazout. La valeur par défaut correspond à OFF (désactivé) si l'ISU 205 est réglée à thermopompe air-air et l'ISU 255 à électrique. La valeur par défaut correspond à OFF (désactivé) si l'ISU 205 est réglée à géothermique. Le verrouillage du compresseur est facultatif pour tout type de thermopompe (air-air, géothermique).
356	Aux Heat Lock Out (verrouillage extérieur chauffage auxiliaire)	<b>Off (arrêt)</b> -15,0 °C à 18,5 °C (en incréments de 2,5 °C ou 3,0 °C) ou 5 °F à 65 °F (en incréments de 5 °F)	Une température extérieure est requise pour le verrouillage du chauffage auxiliaire. Réglez l'option Aux Heat Lockout (verrouillage du chauffage auxiliaire) pour réduire vos factures de chauffage et interdire le fonctionnement du chauffage auxiliaire lorsque la température extérieure dépasse un certain seuil. Cette ISU est seulement affichée si l'ISU 130 – câblé, l'ISU 200 est réglée à Heat Pump (thermopompe), l'ISU 221, Aux/E heat stages = 1.
365	Cool 1 CPH (taux du cycle de climatisation, phase 1)	<b>1 - 6 CPH (3 CPH)</b>	Cette ISU ne s'affiche que lorsque les phases de climatisation/compresseur sont réglées à 1 ou plus. Le nombre de cycles limite le nombre de cycles qu'un système pourra effectuer sur une période de 1 h à une charge de 50 %. Par exemple, lorsque réglé à 3 cycles par heure (CPH) à une charge de 50 %, le système n'effectuera pas plus de 3 cycles par heure (10 minutes allumé, 10 minutes éteint). Le système effectuera moins de cycles lorsque la charge est inférieure ou supérieure à 50 %. Le réglage du nombre de cycles recommandé (par défaut) est inscrit ci-dessous pour chacun des types d'équipement de chauffage : <b>air pulsé à gaz, efficacité standard = 5 CPH; air pulsé à gaz, haute efficacité = 3 CPH; air pulsé au mazout = 5 CPH; air pulsé électrique = 9 CPH; ventilo-convecteur = 3 CPH; chauffage rayonnant à eau chaude = 3 CPH; vapeur = 1 CPH.</b>
370	Cool 2 CPH (taux du cycle de climatisation, phase 2)	<b>1 - 12 CPH</b>	Cette ISU ne s'affiche que lorsque les phases de chauffage sont réglées à 1 ou plus. Le nombre de cycles limite le nombre de cycles qu'un système pourra effectuer sur une période de 1 h à une charge de 50 %. Par exemple, lorsque réglé à 3 cycles par heure (CPH) à une charge de 50 %, le système n'effectuera pas plus de 3 cycles par heure (10 minutes allumé, 10 minutes éteint). Le système effectuera moins de cycles lorsque la charge est inférieure ou supérieure à 50 %. Le réglage du nombre de cycles recommandé (par défaut) est inscrit ci-dessous pour chacun des types d'équipement de chauffage : <b>air pulsé à gaz, efficacité standard = 5 CPH; air pulsé à gaz, haute efficacité = 3 CPH; air pulsé au mazout = 5 CPH; air pulsé électrique = 9 CPH; ventilo-convecteur = 3 CPH; chauffage rayonnant à eau chaude = 3 CPH; vapeur = 1 CPH.</b>
371	Heat 2 CPH (taux du cycle de chauffage, phase 2)	<b>1 - 12 CPH</b>	Cette ISU ne s'affiche que lorsque les phases de chauffage sont réglées à 2 phases. Le réglage du nombre de cycles recommandé (par défaut) est inscrit ci-dessous pour chacun des types d'équipement de chauffage : <b>air pulsé à gaz, efficacité standard = 5 CPH; air pulsé à gaz, haute efficacité = 3 CPH; air pulsé au mazout = 5 CPH; air pulsé électrique = 9 CPH; ventilo-convecteur = 3 CPH; chauffage rayonnant à eau chaude = 3 CPH; vapeur = 1 CPH.</b>
375	Aux Heat CPH (taux du cycle de chauffage auxiliaire)	<b>1 - 12 CPH</b>	Cette ISU ne s'affiche que lorsque le chauffage d'urgence est configuré et que l'ISU 253 - Aux/E Terminal Control (contrôle terminal Aux/urg.) est réglée de manière à permettre un contrôle indépendant de la chaleur auxiliaire et la chaleur d'urgence. Le réglage du nombre de cycles, recommandé est inscrit ci-dessous pour chacun des types d'équipement de chauffage : <b>air pulsé à gaz, efficacité standard = 5 CPH; air pulsé à gaz, haute efficacité = 3 CPH; air pulsé au mazout = 5 CPH; air pulsé électrique = 9 CPH.</b>

# Options de configuration de l'installateur (ISU) – menu avancé

## Tableau 4.

N° ISU	Nom ISU	Options ISU (valeurs par défaut en gras)	Remarques
378	EM Heat CPH (taux du cycle de chauffage d'urgence)	1 - 12 CPH	Cette ISU ne s'affiche que lorsque le chauffage d'urgence est configuré et que l'ISU 253 : Aux/E Terminal Control (contrôle terminal Aux/urg.) est réglé de manière à permettre un contrôle indépendant de la chaleur auxiliaire et la chaleur d'urgence. Le réglage du nombre de cycles recommandé est inscrit ci-dessous pour chaque type d'équipement de chauffage : <b>air pulsé à gaz, efficacité standard = 5 CPH; air pulsé à gaz, haute efficacité = 3 CPH; air pulsé au mazout = 5 CPH; air pulsé électrique = 9 CPH.</b>
387	Compressor Protection (Protection du compresseur)	<b>Off (arrêt)</b> , 1 à 5 minutes	Le thermostat est équipé d'une protection du compresseur (minuterie de temps d'arrêt minimum) qui empêche le redémarrage trop rapide du compresseur après un arrêt. La minuterie de temps d'arrêt minimum s'active après l'arrêt du compresseur. Si une demande est reçue pendant que la minuterie de temps d'arrêt minimum est active, le message d'état « Cool On » (climatisation activée) ou « Heat On » (chauffage active) s'affiche à l'écran du thermostat. Cette ISU s'affiche lorsque l'ISU 220 est au moins réglée à 1 phase.
390	Ext Fan Run Time in Cool (prolongement du fonctionnement du ventilateur en mode climatisation)	<b>Off (arrêt)</b> , 30, 60, 90 secondes 2, 3, 4, 5, 6, 7, 8, 9, 10, 11, 12, 13, 14, 15 minutes	Après la demande de climatisation, le thermostat continue de faire fonctionner le ventilateur pour un temps déterminé afin d'accroître l'efficacité. Cela peut faire augmenter le taux d'humidité dans l'espace habitable. Cette ISU s'affiche lorsque l'ISU 220 est au moins réglée à 1 phase.
391	Ext Fan Run Time in Heat (prolongement du fonctionnement du ventilateur en mode chauffage)	<b>Off (arrêt)</b> , 30, 60, 90 secondes 2, 3, 4, 5, 6, 7, 8, 9, 10, 11, 12, 13, 14, 15 minutes	Après la demande de chauffage, le thermostat continue de faire fonctionner le ventilateur pour un temps déterminé afin d'accroître l'efficacité. Cette ISU s'affiche lorsque l'ISU 220 est réglée à Thermostat Controls Fan (ventilateur contrôlé par le thermostat).
425	Adaptive Recovery (reprise adaptative)	<b>On (marche)</b> , Off (arrêt)	L'option Adaptive Intelligent Recovery (AIR) (reprise intelligente adaptative) est un paramètre de confort. L'équipement de chauffage ou de climatisation se mettra en marche plus tôt pour veiller à ce que la température intérieure corresponde au point de consigne à l'heure prévue.
430	Minimum Cool Setpoint (point de consigne minimal de climatisation)	50 °F à 99 °F ( <b>50 °F</b> ); 10,0 °C à 37,0 °C ( <b>10,0 °C</b> )	L'utilisateur ne peut pas régler la température de climatisation sous ce point.
431	Maximum Heat Setpoint (point de consigne maximal de chauffage)	40 °F à 90 °F ( <b>90 °F</b> ); 4,5 °C à 32,0 °C ( <b>32,2 °C</b> )	L'utilisateur ne peut pas régler la température de chauffage au-dessus de ce point.
435	Lock Screen (verrouillage de l'écran)	<b>None (Aucun)</b> , Partial (partiel), Full (complet)	<b>Unlocked (Déverrouillé)</b> : l'utilisateur a accès à tous les paramètres du thermostat. <b>Partially Locked (Verrouillage partiel)</b> : l'utilisateur ne peut modifier que les paramètres de température. <b>Fully Locked (Verrouillage complet)</b> : l'utilisateur ne peut modifier aucun paramètre. L'écran sera verrouillé selon le code d'usine par défaut et ne pourra être changé. Ce code s'affiche brièvement lorsque vous êtes sur le point de verrouiller l'écran du thermostat. Veuillez conserver le code en lieu sûr en vue d'une utilisation ultérieure.
500	Indoor Sensor (capteur intérieur)	Yes (oui), <b>No (non)</b>	Réglez cette ISU si vous voulez câbler un capteur intérieur à distance à la borne S » de l'UWP; voir la section « Câblage des systèmes classiques : air pulsé et hydronique » à la page 30. Cette ISU ne s'affiche que si l'ISU 130 est réglée NO (non) (configuration du capteur extérieur câblé).
515	Sensor type (type de capteur)	<b>10k</b> , 20k	Choisissez le type de résistance du capteur intérieur câblé. Cette ISU ne s'affiche que lorsque le capteur intérieur est configuré – ISU 500.

# Options de configuration de l'installateur (ISU) – menu avancé

Tableau 5.

N° ISU	Nom ISU	Options ISU (valeurs par défaut en gras)	Remarques
520	Temperature Control (contrôle de la température)	Thermostat, Wired (câblé), <b>Average (moyenne)</b>	Cette ISU ne s'affiche que lorsque le capteur intérieur est configuré – ISU 500. Vous pouvez choisir la source de température à utiliser ou demander au thermostat d'utiliser le thermostat et les capteurs à distance pour accroître la précision de la mesure.
702	Filtres à air	<b>0 - 2</b>	Cette ISU indique le nombre de filtres à air du système.
711	Rappel de filtre 1	<b>Off (arrêt)</b> 10, 20, 30, 45, 60, 90, 120, 150 jours de fonctionnement 30, 45, 60, 75 jours 3, 4, 5, 6, 9, 12, 15 mois	Choisissez le rappel basé sur le calendrier ou sur le temps de fonctionnement de l'équipement.
712	Rappel de filtre 2	<b>Off (arrêt)</b> 10, 20, 30, 45, 60, 90, 120, 150 jours de fonctionnement 30, 45, 60, 75 jours 3, 4, 5, 6, 9, 12, 15 mois	Choisissez le rappel basé sur le calendrier ou sur le temps de fonctionnement de l'équipement.
810	Rappel de tampon de l'humidificateur	<b>Off (arrêt)</b> 6, 12 mois	
921	Dehum Filter Reminder (rappel de filtre de déshumidificateur)	<b>Off (arrêt)</b> 30, 60 jours 3 à 12 mois (en incréments d'un mois)	
1018	Vent Filter Reminder (rappel de filtre de ventilateur)	<b>Off (arrêt)</b> , 3, 6, 9, 12 mois	
1100	UV Devices (appareils UV)	<b>0 - 2</b>	Certains systèmes sont munis de deux dispositifs UV, un pour le serpentín en A et un autre pour le traitement de l'air. Un rappel auxiliaire peut être configuré séparément pour chacun.
1105	UV Bulb 1 Reminder (rappel ampoule UV 1)	<b>Off (arrêt)</b> , 6, 12, 24 mois	
1106	UV Bulb 2 Reminder (rappel ampoule UV 2)	<b>Off (arrêt)</b> , 6, 12, 24 mois	
1401	Idle Brightness (luminosité en veille)	<b>0 = Off (arrêt)</b> , 0 à 5	Vous pouvez régler la luminosité du rétroéclairage inactif (écran en veille) de 0 (le rétroéclairage est désactivé) à 5 (luminosité maximale). Un niveau de luminosité supérieur à 0 sera défini et réglable par l'utilisateur dans le menu seulement si le thermostat est alimenté par une tension de 24 V c.a. (f.l.c).
1410	Clock Format (format de l'horloge)	<b>12 heures</b> , 24 heures	
1415	Daylight Saving (heure avancée)	<b>On (marche)</b> , <b>Off (arrêt)</b>	Désactivez cette option dans les régions qui n'utilisent pas l'heure avancée.
1420	Temperature Offset (écart de température)	<b>0 = Off (arrêt)</b> , -1,5 °C à 1,5 °C (en incréments de 0,5 °C) ou -3 °F à 3 °F (en incréments de 1 °F)	0 °C/°F – aucune différence entre la température affichée et la température réelle de la pièce. Le thermostat peut afficher une température jusqu'à 1,5 °C (3 °F) plus ou moins élevée que la température réelle.
1421	Résolution de la température Z-Wave	<b>0,5 °F; 1 °F; 2 °F à 5 °F</b> (par incréments de 1 °F) ou <b>0,5 °C; 1 °C; 1,5 °C à 3 °C</b> (par incréments de 0,5 °C)	Le changement minimum dans la lecture de la température affichée qui est nécessaire pour déclencher un signalement de changement de température au contrôleur.
1425	Écart de l'humidité affichée	<b>0 = Off (arrêt)</b> , -1,2 % à 1,2 % (en incréments de 1 %)	0 % – aucune différence entre l'humidité relative affichée et l'humidité relative réelle. Le thermostat peut afficher une humidité relative jusqu'à 1,2 % plus basse ou plus élevée que l'humidité relative réelle.
1426	Résolution de l'humidité Z-Wave	<b>1 % à 5 %</b> (par incréments de 1 %)	Le changement minimum dans la lecture de l'humidité affichée qui est nécessaire pour déclencher le signalement de changement d'humidité au contrôleur.

# Paramètres de configuration Z-Wave

Si votre passerelle, concentrateur ou contrôleur prend en charge la fonction de configuration, vous pouvez changer les paramètres de configuration par défaut du thermostat à distance. Pour consulter le tableau détaillé de tous les paramètres de configuration Z-Wave, recherchez le **thermostat Z-Wave Pro T6** dans la section des produits certifiés Z-Wave à l'adresse <http://Z-Wavealliance.org>

## Exécution d'un test système

Vous pouvez tester la configuration du système dans le **ADVANCED MENU** (MENU AVANCÉ) sous l'option **SYSTEM TEST** (TEST SYSTÈME).

- 1 Maintenez la touche **Menu** enfoncée durant 5 secondes pour accéder aux options du **menu avancé**.
- 2 Appuyez sur **←** ou **→** pour **System Test** (tester le système).
- 3 Appuyez sur **Select** (sélectionner) ou sur la zone de texte.
- 4 Appuyez sur **←** ou **→** pour sélectionner le type de test du système. Appuyez sur **Select** (sélectionner) ou sur la zone de texte.
- 5 Pour les tests de chauffage et de climatisation, utilisez les touches **+** et **-** pour activer chaque phase de l'équipement. Pour tester le ventilateur, utilisez les touches **←** et **→** pour activer et désactiver le ventilateur.

**REMARQUE :** L'horloge agit comme minuterie lorsque les phases fonctionnent. Les indicateurs de chauffage et de climatisation s'affichent lors de l'exécution du test du système.

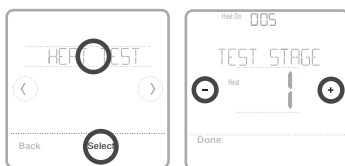
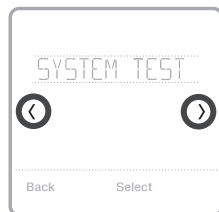

## Affichage de l'état de l'équipement

Vous pouvez consulter l'état de l'équipement contrôlé par le thermostat dans le **Menu** sous l'option **EQMT STATUS** (état de l'équipement).

- 1 Appuyez sur **Menu** sur le thermostat.
- 2 Appuyez sur **←** ou **→** pour aller à **EQMT STATUS** (état de l'équipement). Appuyez sur **Select** (sélectionner) ou sur la zone de texte.
- 3 Appuyez sur **←** ou **→** pour afficher l'état de tout l'équipement contrôlé par le thermostat. Selon les caractéristiques prises en charge par le thermostat ou en fonction de son installation, l'écran d'état de l'équipement affiche les données des systèmes suivants :
  - Chauffage et climatisation
  - Ventilateur

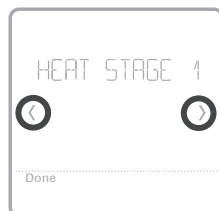
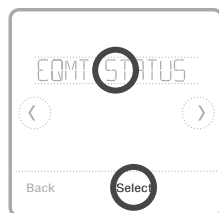

**Identifiez le thermostat :** (TH6320ZW2007 uniquement). Si le thermostat est inclus dans un réseau Z-Wave, vous pouvez choisir d'identifier le thermostat via l'application Z-Wave. Le rétroéclairage se met à clignoter. Si vous touchez l'écran pendant qu'il clignote, le mode d'identification s'arrête. Cette fonction est utile lorsque plusieurs thermostats se trouvent sur le même réseau Z-Wave.

# Alertes et rappels

Les alertes et rappels s'affichent au moyen du symbole et du code d'alerte dans la zone de l'horloge sur l'écran d'accueil. Vous pouvez en savoir plus sur les alertes actives, mettre les alertes en veille ou supprimer les alertes non critiques depuis le menu Alertes.

Code	Alerte/Rappel	Définition
54	Erreur du capteur d'humidité du thermostat	Une erreur s'est produite dans le capteur du thermostat. Veuillez communiquer avec votre détaillant pour remplacer le thermostat.
164	Entretien de thermopompe requis	Entretien de thermopompe requis. Veuillez communiquer avec le détaillant pour diagnostiquer et corriger le problème de la thermopompe.
170	Erreur de la mémoire interne	Une erreur s'est produite dans la mémoire du thermostat. Veuillez communiquer avec le détaillant pour obtenir de l'aide.
171	Réglage de l'heure et de la date	Réglage de l'heure et de la date du thermostat. La date et l'heure sont nécessaires au fonctionnement de certaines caractéristiques, comme la programmation.
173	Erreur du capteur de température du thermostat	Une erreur s'est produite dans le capteur du thermostat. Veuillez communiquer avec votre détaillant pour remplacer le thermostat.
177	Erreur du capteur de température intérieure	Le capteur de température intérieure câblé n'est pas raccordé ou un court-circuit s'est produit. Veuillez communiquer avec le détaillant pour obtenir de l'aide.
178	Erreur du capteur de température extérieure	Le capteur de température extérieure câblé n'est pas raccordé ou un court-circuit s'est produit. Veuillez communiquer avec le détaillant pour obtenir de l'aide.
181	Remplacer le filtre à air (1)(1)	Remplacer le filtre à air (1). Une fois le filtre remplacé, réinitialisez la minuterie en appuyant sur le bouton « Dismiss » (effacer) sur l'écran du thermostat.
182	Remplacer le filtre à air (2)	Remplacer le filtre à air (2). Une fois le filtre remplacé, réinitialisez la minuterie en appuyant sur le bouton « Dismiss » (effacer) sur l'écran du thermostat.
184	Remplacer le tampon de l'humidificateur	Remplacer le tampon de l'humidificateur. Une fois le filtre remplacé, réinitialisez la minuterie en appuyant sur le bouton « Dismiss » (effacer) sur l'écran du thermostat.
185	Remplacer le filtre du déshumidificateur	Remplacer le filtre du déshumidificateur. Une fois le filtre remplacé, réinitialisez la minuterie en appuyant sur le bouton « Dismiss » (effacer) sur l'écran du thermostat.
187	Nettoyer ou remplacer le filtre du ventilateur	Nettoyer ou remplacer le filtre du ventilateur. Une fois le noyau nettoyé, réinitialisez la minuterie en appuyant sur le bouton « Dismiss » (effacer) sur l'écran du thermostat.
188	Remplacer l'ampoule UV (1)	Remplacer l'ampoule UV (1). Une fois le filtre remplacé, réinitialisez la minuterie en appuyant sur le bouton « Dismiss » (effacer) sur l'écran du thermostat.
189	Remplacer l'ampoule UV (2)	Remplacer l'ampoule UV (2). Une fois le filtre remplacé, réinitialisez la minuterie en appuyant sur le bouton « Dismiss » (effacer) sur l'écran du thermostat.

# Alertes et rappels

Code	Alerte/Rappel	Définition
252	Perte de l'alimentation secteur	Si des piles sont utilisées comme alimentation auxiliaire, leur autonomie serait grandement réduite. Ainsi, la communication Z-Wave doit être désactivée. Le mode d'alimentation principal peut seulement être changé lorsque le thermostat n'est PAS intégré à un réseau Z-Wave. Pour exclure un thermostat du réseau Z-Wave et l'inclure de nouveau ou pour remettre l'alimentation secteur, changez le mode d'alimentation à LSS (mode économie d'énergie, veille). Vous pouvez vérifier le mode d'alimentation actuel dans le menu du thermostat, sous <b>MENU/DEVICE INFO</b> (menu/infos du dispositif).
405	Pile faible	Pile faible. Désactivez le système, puis changez les piles.
407	Pile extrêmement faible	Pile extrêmement faible. Le thermostat ne peut pas contrôler votre système. Veuillez immédiatement changer les piles.
546	Z-Wave non configuré	Z-Wave n'est pas configuré. Votre thermostat ne peut pas encore recevoir de commandes de votre réseau Z-Wave. Veuillez suivre ces étapes pour inclure le thermostat dans le réseau Z-Wave.
547	Erreur de la radio Z-Wave	Le module Z-Wave ne fonctionne pas. Le thermostat ne peut pas recevoir de commandes de votre réseau Z-Wave. Veuillez communiquer avec votre détaillant pour remplacer le thermostat.

## Dépannage

### L'écran est vide

- Vérifiez le disjoncteur et réenclenchez-le si nécessaire.
- Veillez à ce que l'interrupteur du système de chauffage ou de climatisation soit en position de marche.
- Assurez-vous que la porte de l'appareil de chauffage est correctement fermée.
- Si le thermostat est alimenté par piles, assurez-vous qu'elles sont correctement insérées et en bon état.

### L'écran est difficilement lisible

- Changez la luminosité de l'écran au **Menu** du thermostat. Augmentez la luminosité du rétroéclairage de l'écran de thermostat inactif (niveau maximal de 5). Cette option est seulement disponible si le thermostat est alimenté par le secteur.

### Le système de chauffage ou de climatisation ne répond pas

- Appuyez sur la touche **Mode** pour régler le système à Heat (chauffage). Assurez-vous que la température réglée est supérieure à la température intérieure.
- Appuyez sur la touche **Mode** pour régler le système à Cool (climatisation). Assurez-vous que la température réglée est inférieure à la température intérieure.
- Vérifiez le disjoncteur et réenclenchez-le si nécessaire.
- Veillez à ce que l'interrupteur du système de chauffage et de climatisation soit en position de marche.
- Assurez-vous que la porte de l'appareil de chauffage est correctement fermée.

### Le chauffage et la climatisation fonctionnent simultanément

- Pour les thermopompes, assurez-vous qu'aucun fil n'est raccordé à la borne W. Reportez-vous à la section sur le câblage aux pages 30 et 31.

### Le contrôleur primaire du réseau est absent ou inopérant.

- Lorsque le contrôleur principal du réseau est absent ou inopérant, procédez à une réinitialisation des réglages d'usine (voir la page 38). Remarque : Une réinitialisation des réglages d'usine rétablira également les paramètres du type de système aux valeurs par défaut.

# Spécifications

## Numéros de modèle :

TH6320ZW2003, TH6320ZW2007

## Nom du modèle :

Thermostat Z-Wave Pro T6

## Description du modèle :

Thermostat Z-Wave programmable avec écran tactile

## Phases :

Jusqu'à 3 phases de chauffage/2 de climatisation – thermostat.

Jusqu'à 2 phases de chauffage/2 de climatisation – classique

## Alimentation :

Alimentation par piles : trois piles alcalines AA

Câble C : 18-30 V c.a.; 50Hz-60Hz

## Spécifications électriques :

Borne	Tension (50/60 Hz)	Courant d'utilisation
W Chauffage	18-30 V c.a.	0,02-1,0 A
(Pile d'alimentation)	750 mV c.c.	100 mA c.c.
W2 Chauffage (auxiliaire)	18-30 V c.a.	0,02-1,0 A
E Chauffage d'urgence	18-30 V c.a.	0,02-0,5 A
Y Phase 1 du compresseur	18-30 V c.a.	0,02-1,0 A
Y2 Phase 2 du compresseur	18-30 V c.a.	0,02-1,0 A
G Ventilateur	18-30 V c.a.	0,02-0,5 A
O/B Changement	18-30 V c.a.	0,02-0,5 A
L/A Entrée	18-30 V c.a.	0,02-0,5 A

**Dimension :** 101,6x101,6x25,4 mm

**Taille d'affichage :** 42,3 cm<sup>2</sup>

## Plages de températures

Réglage de la plage de températures de chauffage : 4,5-32,0 °C (40-90 °F)

Réglage de la plage de températures de climatisation : 10,0-37,0 °C (50-99 °F)

## Plage de températures ambiantes de fonctionnement :

Thermostat : 2,78-38,89 °C (37-102 °F)

## Plage d'humidité relative de fonctionnement

Thermostat : 5% to 90% (non-condensing)

## Précision du capteur de température

Thermostat : 0,85 °C à 21,0 °C (±1,5 °F à 70 °F)

## Dimensions physiques en mm (po) (H x L x P)

Thermostat Z-Wave Pro T6

(TH6320ZW2003, TH6320ZW2007) :

104 x 104 x 27 (4 5/64 x 4 5/64 x 1 1/16)

Système de montage UWP (compris) :

58 x 56 x 10 (2 9/32 x 2 13/64 x 2 43/64)

## Radio Z-Wave :

Fréquence (États-Unis et Canada) : 908,42 MHz

Certifié : Z-Wave Plus V1 (TH6320ZW2003) V2

(TH6320ZW2007)

Type d'appareil générique : thermostat

Type de nœud (câble C) : asservi, toujours activé (AOS)

Type de nœud (pile) : asservi, en veille, à l'écoute (LSS)

Jeu de puces Z-Wave : ZM5202AU

(TH6320ZW2003) ZGM130S (TH6320ZW2007)

IC:EFR32ZG23 (TH6320ZW2007)

## Classes de commandes Z-Wave prises en charge :

Indicateur V3

Association multicanaux V3

Mise à jour du micrologiciel Métadonnées V5

Z-Wave Plus Info V2 (Info Z-Wave Plus V2)

Supervision V1

Transport Service V2 (Service de transport V2)

Association V2

Version V3

Association Group Information V2 (Information de groupe d'association V2)

Basic V1 (De base V1) (TH6320ZW2003)

Basic V2 (De base V2) (TH6320ZW2007)

Battery V1 (Pile V1)

Clock V1 (Horloge V1)

Configuration V4

Device Reset Local V1 (Réinitialisation locale de l'appareil V1)

Manufacturer Specific V2 (Propre au fabricant V2)

Sensor Multilevel V5 (Capteur multiniveaux V5)

Notification V3

Powerlevel V1 (Niveau de puissance V1)

Security 2 V1

Thermostat Fan Mode V3 (Mode du ventilateur du thermostat V3)

Thermostat Fan State V1 (État du ventilateur du thermostat V1)

Thermostat Mode V3 (Mode du thermostat V3)

Thermostat Operating State V1 (État de fonctionnement du thermostat V1)

Thermostat Setpoint V2 (Point de consigne du thermostat V2)

## REMARQUES :

### Indicateur V3: (TH6320ZW2007)

- Le thermostat prend en charge l'indicateur (ID Ox50). Pour déclencher cette fonctionnalité, utilisez votre fonction d'identification de la passerelle Z-Wave.
- Lorsque l'identification du nœud est déclenchée par le contrôleur, l'écran du thermostat se met à clignoter.

### De base V1 (TH6320ZW2003) V2 (TH6320ZW2007) (mise en œuvre de l'ensemble de commandes de base) :

- La valeur Ox00 de l'appareil passe en mode d'économie d'énergie (mode AWAY [absent])
- Les valeurs Ox01-Ox63 et OxFF de l'appareil passent en mode Confort (mode HOME [présent])

### Notification V3 :

- Notification V3 est activée par défaut (traitement de l'alarme de gestion de l'alimentation). Type de notification : Gestion de l'alimentation (Ox08). Événements de notification : Alimentation secteur coupée (Ox02), reprise de l'alimentation secteur (Ox03).

### Sécurité :

- Toutes les classes de commandes Z-Wave prises en charge le sont de manière sécurisée, à l'exception de Service de transport V2, Sécurité 2 V1 et Info Z-Wave Plus V2

### Association V2 :

- ID de groupe : 1; Nombre maximal de nœuds : 1; Description : Z-Wave Plus Lifeline. Le groupe 1 avise un appareil associé d'un changement dans le thermostat. Les changements comprennent l'état des capteurs, les modes de fonctionnement, l'état du thermostat, etc.
- Classes de commandes signalées : Capteur à plusieurs niveaux, point de consigne du thermostat, mode du thermostat, mode du ventilateur du thermostat, état de fonctionnement du thermostat, état du ventilateur du thermostat, batterie, réinitialisation de l'appareil et notification.

**ATTENTION : RISQUE ÉLECTRIQUE**

Peut provoquer une décharge électrique ou en-dommager l'équipement. Coupez l'alimentation avant de commencer l'installation.

**ATTENTION : RISQUE D'ENDOMMAGEMENT DE L'ÉQUIPEMENT**

La protection du compresseur est contournée lors du test. Pour empêcher tout dommage causé à l'équipement, évitez des cycles trop rapprochés du compresseur.

**ATTENTION : AVIS RELATIF AU MERCURE**

Ce produit ne devrait pas être jeté aux ordures ménagères. Si ce produit remplace un thermostat contenant du mercure dans un tube scellé, ne jetez pas l'ancien thermostat aux ordures. Adressez-vous au centre de collecte ou de récupération autorisé le plus près.

**MISE EN GARDE : AVIS SUR LES DÉCHETS ÉLECTRONIQUES**

Le produit ne devrait pas être jeté aux ordures ménagères. Adressez-vous au centre de collecte ou de récupération autorisé le plus près. L'élimination appropriée de l'équipement en fin de vie aidera à prévenir les conséquences négatives potentielles sur l'environnement et la santé.

## Garantie limitée de 5 ans

Il s'agit d'un produit commercial : cette garantie peut être annulée s'il n'est pas installé par un professionnel.

Pour plus d'informations sur la garantie, consultez :

[resideo.info/US-Warranty-THERMOSTAT](https://resideo.info/US-Warranty-THERMOSTAT)

Pour recevoir une version imprimée de la garantie, appelez gratuitement le service client de Resideo au 1-800-633-3991 ; une copie vous sera envoyée gratuitement par courrier.



## Informations réglementaires

**RÉGLEMENTATION FCC****§ 15.19 (a)(3)**

Cet appareil est conforme à la partie 15 du règlement de la FCC. Son fonctionnement est soumis aux deux conditions suivantes :

- 1 Ce dispositif ne peut pas causer d'interférences dangereuses, et
- 2 Ce dispositif ne doit accepter aucune interférence reçue, notamment les interférences à l'origine d'un fonctionnement indésirable.

**RÈGLEMENT D'IC****RSS-GEN**

L'émetteur/récepteur exempt de licence contenu dans le présent appareil est conforme aux CNR d'Innovation, Sciences et Développement économique Canada applicables aux appareils radio exempts de licence. L'exploitation est autorisée aux deux conditions suivantes :

- 1 L'appareil ne doit pas produire de brouillage;
- 2 L'appareil doit accepter tout brouillage radioélectrique subi, même si le brouillage est susceptible d'en compromettre le fonctionnement.

Le fonctionnement de cet équipement est soumis aux deux conditions suivantes : (1) cet équipement ne doit causer aucune interférence nuisible et (2) il doit accepter toutes les interférences, y compris celles qui peuvent l'activer de façon inopinée.

**Avertissement FCC (paragraphe 15.21) (États-Unis uniquement)**

Les modifications qui ne sont pas expressément autorisées par la partie responsable de la conformité peuvent annuler la capacité de l'utilisateur à utiliser l'équipement.

**FCC - 47 CFR § 15.105 (b)**

Voir <https://customer.resideo.com/en-US/support/residential/codes-and-standards/FCC15105/Pages/default.aspx> pour plus d'informations de la FCC sur ce produit.

**Déclaration d'exposition RF**

Cet appareil est conforme aux limites d'exposition aux radiofréquences d'ISED pour un environnement non contrôlé. Installez et utilisez cet équipement en maintenant une distance minimale de 20 cm entre le radiateur et votre corps.



Resideo Technologies, Inc.  
16100 N 71st Street, Scottsdale, AZ 85254  
1-480-573-5340  
33-00587EFS-10 LY Rev. 11-25

© 2025 Resideo Technologies, Inc. All rights reserved.

The Honeywell Home trademark is used under license from Honeywell International, Inc. This product is manufactured by Resideo Technologies, Inc. and its affiliates. Tous droits réservés. La marque de commerce Honeywell Home est utilisée avec l'autorisation d'Honeywell International, Inc. Ce produit est fabriqué par Resideo Technologies, Inc. et ses sociétés affiliées.

Todos los derechos reservados. La marca comercial Honeywell Home se utiliza bajo licencia de Honeywell International, Inc. Este producto es fabricado por Resideo Technologies, Inc. y sus afiliados.



## T6 Pro Z-Wave

Termostato programable

TH6320ZW2003

TH6320ZW2007 (con SmartStart)

## Guía de instalación profesional

### El paquete incluye lo siguiente:

- Termostato T6 PRO Z-Wave
- Sistema de montaje UWP™
- Placa de la cubierta decorativa
- Tornillos y anclajes
- 3 baterías AA
- Material de lectura sobre el termostato



Tamaño real 4.09" x 4.09" x 1.06"  
(10.3 cm x 10.3 cm x 2.6 cm)



## Compatibilidad

- Diseñado para funcionar con batería (3 baterías AA) o para funcionamiento por alimentación de 24 V CA (a través de un conector C o común).
- Compatible con la mayoría de los sistemas con bombas de calor y convencionales de fase única y de fases múltiples.
- Diseñado para funcionar con cualquier controlador o puerta de enlace compatible con Z-Wave; no obstante, se recomienda un controlador Z-Wave Plus con seguridad activada para aprovechar al máximo todas las funciones del termostato.
- Funciona con sistemas de milivoltio.
- No funciona con calefactores eléctricos de base portátil (de 120 a 240 V).

## Guía del usuario

Visite [honeywellhome.com](http://honeywellhome.com) para obtener una guía del usuario completa.

## Servicio de atención al cliente

Para obtener asistencia en relación con este producto, visite [customer.resideo.com](http://customer.resideo.com).  
O bien, llame sin costo a Atención al Cliente de Resideo al **1-800-468-1502**.

# Lea y guarde estas instrucciones.

## Introducción

El termostato programable T6 Pro Z-Wave es un termostato Z-Wave Plus certificado capaz de controlar hasta tres niveles de calefacción y dos de frío de la bomba de calor (incluidos los sistemas de bomba de calor de combustible doble) y hasta dos niveles de calefacción y dos de frío de un sistema convencional (3H/2C HP, 2H/2C Conv.). También mide, muestra e informa el porcentaje relativo de humedad interior. Sin embargo, este modelo no controla el equipo de humidificación.

Es uno de los termostatos avanzados más fáciles de instalar y se controla con controladores compatibles con Z-Wave que tengan capacidad de control para dispositivos "termostatos". Al integrarse con la aplicación que controla el controlador Z-Wave, le permitirá programar y controlar el sistema HVAC del hogar además de controlar otros dispositivos Z-Wave conectados al mismo controlador Z-Wave.

El termostato T6 Z-Wave tiene ajustes de configuración de capacidades dinámicas que pueden ajustarse desde un controlador habilitado para estas en la red. Parámetros que pueden ajustarse:

- Modo del termostato
- Modo ventilador
- Modo de punto de ajuste

Si se cambia la configuración de ISU para el tipo de sistema o las etapas de refrigeración en el dispositivo o a través de un controlador Z-Wave, la configuración disponible puede cambiar. Consulte la sección "Menú avanzado (ISU)" en esta guía.

**NOTA:** Con algunos controladores, es necesario que el termostato se vuelva a detectar o se elimine y, luego, se incluya nuevamente para que queden reflejados los cambios de configuración.

Debido a que el termostato funciona con baterías, los integradores de bajo voltaje pueden conectar fácilmente el termostato a la mayoría de los sistemas HVAC. También está disponible la alimentación de 24 V CA mediante un cable "C" o común, si así lo desea.



### PRECAUCIÓN

- Recomendamos especialmente que un técnico con experiencia en HVAC realice la instalación.
- Lea con atención las instrucciones adjuntas antes de instalar el nuevo termostato programable T6 Pro Z-Wave.
- PELIGRO ELÉCTRICO: Puede causar una descarga eléctrica o daños al equipo. Desconecte la corriente antes de comenzar la instalación.
- Para evitar un mal funcionamiento, se recomienda especialmente configurar el instalador y establecer el termostato según el sistema HVAC correcto antes de incluir el termostato a la red Z-Wave. En caso de que sea necesario modificar la configuración del termostato, primero ELIMINE el termostato de la red, modifique la configuración y, por último, vuelva a incluir el termostato en la red.
- Antes de desconectar los cables del termostato existente, etiquete esos cables con las marcas del terminal del termostato anterior y regístrelos. Tome una fotografía del cableado anterior.
- En el termostato, utilice 3 baterías AA nuevas.

## Instalación del sistema de montaje UWP

1. Abra el paquete para buscar el UWP. Consulte la figura 1.
2. Coloque el UWP en la pared. Nivele y marque las posiciones de los orificios. Consulte la figura 2.

Haga los orificios en los lugares marcados y luego inserte cuidadosamente los anclajes provistos en la pared con un martillo.

- Si su caja contiene taquetes rojos, taladre agujeros de  $7/32''$  (5.6 mm) en el panel de yeso. Si su caja contiene taquetes amarillos, taladre agujeros de  $3/16''$  (4.76 mm) en el panel de yeso.
3. Abra la tapa e inserte los cables por el orificio de cableado del UWP. Consulte la figura 3.
  4. Coloque el UWP sobre los anclajes de pared. Inserte y ajuste los tornillos de montaje provistos con el UWP. No ajuste demasiado. Ajuste bien el UWP hasta que ya no se mueva. Cierre la tapa. Consulte la figura 4.

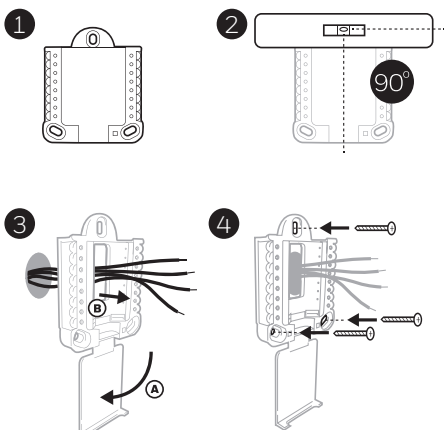

Use los 3 tornillos que se proporcionan (N.º 8 de 1-1/2 para los taquetes rojos y N.º 6 de 1-1/2 para los taquetes amarillos)

## Instalación de la placa de cubierta decorativa opcional

Utilice la **placa de cubierta opcional** cuando necesite cubrir un hueco de pintura del viejo termostato.

Hay diferentes placas de cubierta dependiendo de cuándo se fabricó el termostato. Una placa es cuadrada, la otra es rectangular.

1. Separe la placa de cubierta de la placa de montaje. Consulte la figura 1.
2. Monte la placa de montaje en la pared con uno de los orificios para tornillos. Inserte y ajuste los tornillos de montaje suministrados con la placa de cubierta. No ajuste demasiado. Asegúrese de que la placa de montaje esté nivelada. Ver Figura 2a (cuadrado) o 2b (rectángulo).
3. Fije el UWP colgándolo en el gancho superior de la placa de montaje y luego enganche la parte inferior del UWP. Consulte la figura 3.
4. Encaje la placa de cubierta en la placa de montaje. Consulte la figura 4.

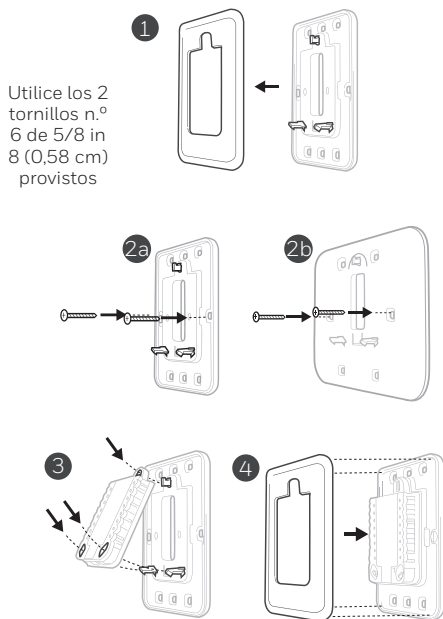

## Para la placa de cubierta rectangular

- 1 Monte la placa de cubierta en la pared con uno de los 6 orificios para tornillos. Inserte y ajuste los tornillos de montaje suministrados con la placa de cubierta. No ajuste demasiado. Consulte la figura 1. Asegúrese de que la placa de cubierta esté nivelada. Fije el UWP colgándolo en el gancho superior de la placa de cubierta y, luego, enganche la parte inferior del UWP. Consulte la figura 2.
  - 2 Si no hay anclajes de pared existentes:
    - a. Coloque la placa de cubierta en la pared. Nivele y marque las posiciones de los orificios. Consulte la figura 1.
    - b. Perfore los orificios en los lugares marcados y, luego, inserte cuidadosamente los anclajes suministrados en la pared con un martillo.
- Si su caja contiene anclajes rojos, haga orificios de 7/32 pulgadas (5,6 mm).
  - Si su caja contiene anclajes amarillos, haga orificios de 3/16 pulgadas (4,8 mm).
  - Utilice 2 tornillos suministrados (#8 1 1/2 pulgadas (38 mm) para anclajes rojos y #6 1 1/2 pulgadas (38 mm) para anclajes amarillos).

## Opciones de alimentación

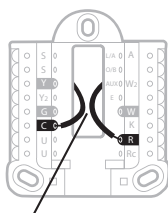

Inserte los cables **R** y **C** en los terminales designados para la alimentación de CA principal (el terminal C es opcional si las baterías están instaladas, pero se recomienda usarlo). Retire los cables presionando las pestañas del terminal.

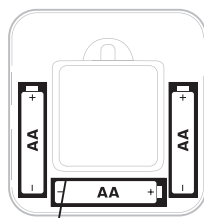

Inserte 3 baterías AA para la alimentación principal o de respaldo. Asegúrese de que la polaridad de las baterías coincida con las marcas +/- en el interior del compartimento de la batería.

### NOTAS:

- El termostato T6 Pro Z-Wave funciona en modo de batería o modo de energía normal según la fuente de alimentación. El modo de alimentación de Z-Wave solo se puede modificar cuando el termostato NO está incluido en la red Z-Wave. Puede verificar el modo de alimentación en el menú del termostato en **MENU (Menú)/DEVICE INFO (Información del dispositivo)**.
- Si no se utiliza o no hay un cable C, el termostato deberá funcionar con baterías. El termostato funcionará en modo LSS (ahorro de energía, modo inactivo) para ayudar a conservar la vida de la batería después de incluirse en una red Z-Wave. El radio Z-Wave admite la transmisión de datos. Permite que otros dispositivos en la red activen el termostato Z-Wave, acepten comandos y luego vuelvan al modo inactivo.
- Si necesita que el termostato funcione en modo AOS (modo de siempre escucha) para actuar como un repetidor de señal e incrementar la confiabilidad de la red, necesita suministrar energía al termostato con 24 VCA. La información del modo AOS se proporciona a través del marco de información del nodo (NIF, Node Information Frame).
- El producto puede funcionar en cualquier red Z-Wave con dispositivos Z-Wave certificados de otros fabricantes. Todos los nodos que funcionan con alimentación eléctrica dentro de la red actuarán como repetidores, sin importar el proveedor, para incrementar la confiabilidad de la red.

## Cableado UWP

Empuje las pestañas para colocar los cables en los orificios interiores de sus terminales correspondientes en el UWP (un cable por terminal) hasta que estén fijos en su lugar. **Tire suavemente de los cables para verificar que estén fijos.** Si necesita volver a liberar los cables, empuje las pestañas del terminal a los lados del UWP.

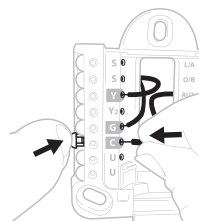

El cableado es solo a modo de ejemplo; el suyo puede variar.

# Configuración de las lengüetas deslizantes

## Configure la lengüeta deslizante R.

- Utilice el puente incorporado >(lengüeta deslizante R) para diferenciar entre uno o dos sistemas de transformador.
- Si solo hay un cable R y está conectado al terminal R, Rc o RH, coloque el deslizante en la posición hacia arriba (1 cable).
- Si solo hay un conectado al terminal R y un cable conectado al terminal Rc, coloque el deslizante en la posición hacia abajo (2 cables).

## Sistema de montaje UWP

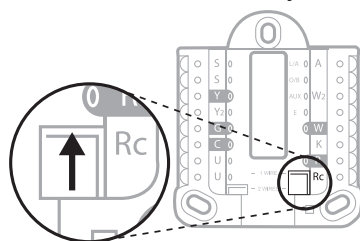

Lengüeta deslizante R/Rc

**NOTA:** Las lengüetas deslizantes para los terminales U se deben dejar en el lugar para otros modelos de termostato.

## Designaciones de los terminales del cableado

<b>S</b>	Entrada para sensores cableados de interior o exterior	<b>L/A - A</b>	Entrada de falla de la bomba de calor (Se requiere el cable C)
<b>S</b>		<b>O/B</b>	Válvula de conversión
<b>Y</b>	Contactador de compresión (etapa 1)	<b>AUX - W2</b>	Relé de calefacción, relé de calefacción auxiliar (etapa 2)
<b>Y2</b>	Contactador de compresión (etapa 2)	<b>E</b>	Relé de la calefacción de emergencia
<b>G</b>	Relé del ventilador	<b>W</b>	Relé de calefacción (etapa 1)
<b>C</b>	Terminal común de 24 V CA. Para 2 sistemas de transformador, utilice el cable común del transformador de refrigeración.	<b>K</b>	Conectar a K en el adaptador del cable C**
<b>U</b>	Sin usar	<b>R</b>	Alimentación de 24 V CA del transformador de calefacción*.
<b>U</b>		<b>Rc</b>	Alimentación de 24 V CA del transformador de refrigeración*.

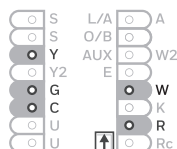

Nota: Es posible que no se utilicen todos los terminales, según el tipo de sistema que se está cableando. Se muestran sombreados los terminales más comúnmente usados.

\* El terminal se puede conectar en puente con la lengüeta deslizante. Consulte "Configuración de las lengüetas deslizantes".

\*\* El adaptador del cable C THP9045A1098 se usa en sistemas de calefacción/refrigeración cuando solo se tienen cuatro cables en el termostato y se necesita un quinto cable para un cable común. Utilice el terminal K en lugar de los terminales G e Y en sistemas convencionales o de bomba de calor para proporcionar control del ventilador y el compresor a través de un único cable; el cable que no se use se convertirá en el cable común. Consulte las instrucciones de THP9045 para obtener más información.

# Sistemas de cableado convencionales: aire forzado e hidrónico

## Sistema de 1 nivel de calefacción y 1 de enfriamiento (1 transformador)

R	Alimentación [1]
Rc	[R+Rc conectados con lengüeta deslizante] [2]
Y	Contactador de compresión
C	Terminal común de 24 V CA [3]
W	Relé de calefacción
G	Relé del ventilador

## Sistema de solo calefacción

R	Alimentación [1]
Rc	[R+Rc conectados con lengüeta deslizante] [2]
C	Terminal común de 24 V CA [3]
W	Relé de calefacción

## Sistema de solo calefacción (Series 20) [5]

R	Terminal "R" de la válvula de series 20 [1]
Rc	[R+Rc conectados con lengüeta deslizante] [2]
Y	Terminal "W" de la válvula de series 20
C	Terminal común de 24 V CA [3]
W	Terminal "B" de la válvula de series 20

## Sistema de solo calefacción

(válvula de alimentación de zona abierta) [5]

R	Alimentación [1]
Rc	[R+Rc conectados con lengüeta deslizante] [2]
W	Válvula
C	Terminal común de 24 V CA [3]

## Sistema de 1 nivel de calefacción y 1 de enfriamiento (2 transformadores)

R	Alimentación (transformador de calefacción) [1]
Rc	Alimentación (transformador de refrigeración) [1]
Y	Contactador de compresión
C	Terminal común de 24 V CA [3, 4]
W	Relé de calefacción
G	Relé del ventilador

## Sistema de calefacción únicamente con ventilador

R	Alimentación [1]
Rc	[R+Rc conectados con lengüeta deslizante] [2]
C	Terminal común de 24 V CA [3]
W	Relé de calefacción
G	Relé del ventilador

## Sistema de solo refrigeración

R	Alimentación [1]
Rc	[R+Rc conectados con lengüeta deslizante] [2]
Y	Contactador de compresión
C	Terminal común de 24 V CA [3]
G	Relé del ventilador

## Sistema de 2 niveles de calefacción y 2 de enfriamiento (1 transformador) [6]

R	Alimentación [1]
Rc	[R+Rc conectados con lengüeta deslizante] [2]
Y	Contactador de compresión (etapa 1)
C	Terminal común de 24 V CA [3]
W	Relé de calefacción (etapa 1)
G	Relé del ventilador
W2	Relé de calefacción (etapa 2)
Y2	Contactador de compresión (etapa 2)

## NOTAS:

- Las configuraciones de cableado disponibles pueden variar según los modelos de producto o números de producto.
- Especificaciones del cableado: utilice cable de termostato calibre de 18 a 22. No se requiere cable blindado.

- [1] Fuente de alimentación. Proporcione medios de desconexión y protección de sobrecarga según sea necesario.
- [2] Mueva la lengüeta deslizante R en el UWP a la configuración R. Para obtener más información, consulte "Configuración de lengüetas deslizantes" en la página 53.
- [3] Conexión común de 24 V CA opcional.

- [4] Si no tiene cables separados para los terminales Aux y E, conecte el cable al terminal Aux.
- [5] En Opciones de configuración del instalador (ISU, Installer Setup), establezca el tipo de sistema en Caldera. Establezca los niveles de enfriamiento en 0.
- [6] En Opciones de configuración del instalador (ISU, Installer Setup), establezca el tipo de sistema en Convencional. Establezca los niveles de enfriamiento en 2 y los niveles de calefacción en 2.

# Sistemas de cableado de bombas de calor

## Sistema de bomba de calor con 1 nivel de calefacción y 1 de enfriamiento

R	Alimentación [1]
Rc	[R+Rc conectados con lengüeta deslizante] [2]
Y	Contactador de compresión
C	Terminal común de 24 V CA [3]
O/B	Válvula de conversión [7]
G	Relé del ventilador

## Sistema de bomba de calor con 2 niveles de calefacción y 1 de enfriamiento [8]

R	Alimentación [1]
Rc	[R+Rc conectados con lengüeta deslizante] [2]
Y	Contactador de compresión
C	Terminal común de 24 V CA [3]
O/B	Válvula de conversión [7]
G	Relé del ventilador
Aux	Calefacción auxiliar [4]
E	Relé de la calefacción de emergencia [4]
L	Entrada de falla de la bomba de calor

## Sistema de bomba de calor con 2 niveles de calefacción y 2 de enfriamiento [6]

R	Alimentación [1]
Rc	[R+Rc conectados con lengüeta deslizante] [2]
Y	Contactador de compresión (etapa 1)
C	Terminal común de 24 V CA [3]
O/B	Válvula de conversión [7]
G	Relé del ventilador
Y2	Contactador de compresión (etapa 2)
L	Entrada de falla de la bomba de calor

## Sistema de bomba de calor con 3 niveles de calefacción y 2 de enfriamiento [10]

R	Alimentación [1]
Rc	[R+Rc conectados con lengüeta deslizante] [2]
Y	Contactador de compresión (etapa 1)
C	Terminal común de 24 V CA [3]
O/B	Válvula de conversión [7]
G	Relé del ventilador
Aux	Calefacción auxiliar [4]
E	Relé de la calefacción de emergencia [4]
Y2	Contactador de compresión (etapa 2)
L	Entrada de falla de la bomba de calor

## Sistema de combustible doble

R	Alimentación [1]
Rc	[R+Rc conectados con lengüeta deslizante] [2]
Y	Contactador de compresión (etapa 1)
C	Terminal común de 24 V CA [3]
O/B	Válvula de conversión [7]
G	Relé del ventilador
Aux	Calefacción auxiliar [4]
E	Relé de la calefacción de emergencia [4]
Y2	Contactador de compresión (etapa 2, si es necesario)
L	Entrada de falla de la bomba de calor
S	Sensor de exterior
S	Sensor de exterior

### NOTAS:

- NO utilizar la opción **W** para aplicaciones de bomba de calor. La calefacción auxiliar debe conectarse a **AUX** o **E**.
- Las configuraciones de cableado disponibles pueden variar según los modelos de producto o números de producto.
- Especificaciones del cableado: utilice cable de termostato calibre de 18 a 22. No se requiere cable blindado.

- [1] Fuente de alimentación Proporcione medios de desconexión y protección de sobrecarga según sea necesario.
- [2] Mueva la lengüeta deslizante R en el UWP a la configuración R. Para obtener más información, consulte "Configuración de lengüetas deslizantes" en la página 53.
- [3] Conexión común de 24 V CA opcional.
- [4] Si no tiene cables separados para los terminales Aux y E, conecte el cable al terminal Aux.
- [6] En Opciones de configuración del instalador (ISU, Installer Setup), establezca el tipo de sistema en Bomba de calor. Establezca los niveles del compresor en 2 y los niveles de Aux/E en 0.
- [7] En Opciones de configuración del instalador (ISU, Installer Setup), establezca la válvula de inversión en O/B en Enfriamiento (para cambio de enfriamiento) o en O/B en Calefacción (para cambio de calefacción).
- [8] En Opciones de configuración del instalador (ISU, Installer Setup), establezca el tipo de sistema de calefacción en Bomba de calor. Establezca los niveles del compresor en 1 y los niveles de Aux/E en 1.
- [10] En Opciones de configuración del instalador (ISU, Installer Setup), establezca el tipo de sistema en Bomba de calor, los niveles del compresor en 2 y los niveles Aux/E en 1.

# Montaje del termostato

- 1 Meta el exceso de cables en la abertura de la pared.
- 2 Cierre la tapa del UWP. Debe permanecer cerrada sin bultos.
- 3 Alinee el UWP con el termostato y presione ligeramente hasta que el termostato encaje en el lugar.
- 4 Si es necesario, jale suavemente para retirar el termostato del UWP.
- 5 Conecte la alimentación en el interruptor o la caja de disyuntores.

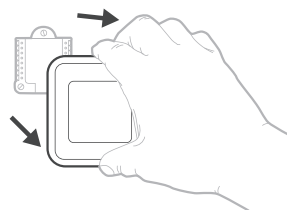
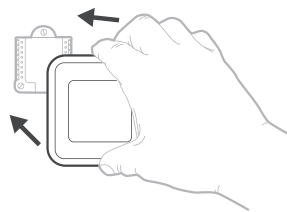

# Configuración inicial del instalador

- Después de encender el termostato T6 Pro Z-Wave, toque **START SETUP** (COMENZAR CONFIGURACIÓN) en el termostato.
- Toque ◀ o ▶ para alternar entre las opciones de Configuración del instalador (ISU).
- Toque **Edit** (Editar) o toque el área de texto y luego toque ◀ o ▶ para editar la opción de configuración predeterminada.
- Toque **Done** (Listo) o toque el área de texto para confirmar la configuración o presione **Cancel** (Cancelar).
- Toque ◀ o ▶ para continuar con la configuración de otra opción de ISU.
- Para finalizar la configuración y guardarla, avance hacia la pantalla **Finish** (Terminar) al final de la lista de ISU.

## NOTAS:

- Para ver una lista de todos los parámetros de configuración, vaya a "Opciones de configuración del instalador (ISU): menú avanzado" de la página 67. El termostato muestra el nombre de ISU y el número de ISU.
- Para evitar un mal funcionamiento, se recomienda especialmente realizar la configuración del instalador y establecer el termostato según el sistema HVAC correcto antes de incluirlo en una red Z-Wave.

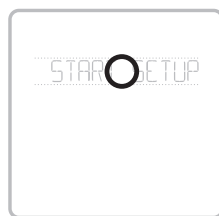

Vista de ISU

Opción de ISU y nombre (deslizable)      Botones de flecha usados para avanzar en las opciones de ISU.

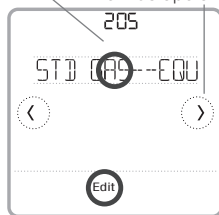

Editar la ISU

Opción de ISU parpadeante      N.º de ISU      Botones de flecha usados para avanzar en las opciones de ISU.

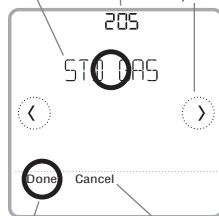

Guarda la opción de ISU seleccionada y avanza hacia la siguiente página de ISU

Cancela la selección de opción de ISU y vuelve a la vista de ISU

# Configuración de Z-Wave

Después de finalizar la configuración del instalador y establecer la fecha y la hora, se le solicitará que configure una Z-Wave para incluir el termostato en una red Z-Wave.

**Nota:** El modelo TH6320ZW2007 comenzará la configuración de SmartStart de manera automática luego de que se hayan establecido la configuración del instalador y la fecha y la hora. El ícono de la esquina superior derecha parpadeará.\*

El modelo TH6320ZW2007 admite SmartStart y puede incluirse previamente en una red Z-Wave utilizando un controlador que admita SmartStart para escanear el código QR Z-Wave que se muestra en la parte posterior del termostato y su caja. No se requiere ninguna otra acción y el termostato con SmartStart se agregará automáticamente al instante después de que se complete la configuración inicial y mientras esté encendido en las cercanías de la red.

- Toque **Yes** (Sí) para incluir el termostato en una red Z-Wave o toque **No** si desea hacerlo más tarde.
- Se le solicitará que establezca el controlador primario en **INCLUDE MODE** (Modo incluir). Consulte el manual del usuario del controlador Z-Wave.
- Después de que se haya iniciado el procedimiento de inclusión en el controlador Z-Wave, toque **Select** (Seleccionar) en el termostato.
- Si el proceso de inclusión finaliza correctamente, aparecerá en la pantalla **INCLUDED** (Incluido), el ID del nodo y el estado conectado de Z-Wave. Si el procedimiento falla, **FAILED TO INCLUDE** (Error de inclusión) aparecerá en la pantalla. Si esto sucede, coloque el termostato más cerca del controlador Z-Wave y repita el procedimiento de inclusión.
- El controlador indicará si el termostato se agregó correctamente a la red. (Consulte el manual del usuario del controlador Z-Wave.)

## NOTAS:

- En el programa predeterminado, este termostato funciona como un termostato programable regular, siempre que no esté incluido en una red Z-Wave. Una vez que incluye el termostato en una red Z-Wave, el sistema entiende que este se programó desde un controlador Z-Wave y el programa del termostato se **DESACTIVA** de manera predeterminada. Para obtener más información, consulte la sección Opciones de programación en la página 60.
- Para incluir o **ELIMINE** el termostato de la red Z-Wave luego de la configuración inicial del termostato, vaya a **MENU/Z-WAVE SETUP** (Menú. Configuración de Z-Wave).
- Antes de agregar el termostato a una red Z-Wave, verifique si ya no pertenece a una. Si el termostato está incluido en una red Z-Wave, se ofrece una opción para **ELIMINE**. Si el termostato está excluido de una red Z-Wave, se ofrece una opción para incluirlo. También puede verificar el estado revisando el ID del nodo desde la opción **MENU/DEVICE INFO** (MENÚ/INFORMACIÓN DEL DISPOSITIVO) del termostato. Un termostato excluido debe mostrar cero como ID del nodo (000).
- Al incluir o excluir el termostato de la red Z-Wave, primero debe iniciarlo en el controlador Z-Wave. Consulte el manual del usuario del controlador Z-Wave.
- Para otras tareas específicas, como agregar el termostato a escenas o grupos de automatización en el hogar, consulte el manual del usuario del controlador Z-Wave.

\* Si usa el TH6320ZW2007 con una red Z-Wave que no tiene SmartStart, seleccione **MENU**, luego **Z-WAVE SETUP**, luego **START INCLUDING**.

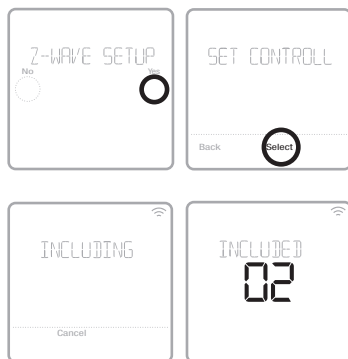

# Informe de temperatura y humedad Z-Wave

Este termostato se puede configurar para que informe la temperatura ambiente real en una resolución mayor de la que puede mostrarse en su pantalla. La resolución del informe de temperatura predeterminado será 1 °F o 1 °C. Para cambiar el informe de temperatura predeterminado a una resolución mayor, vaya a **MENU/Z-WAVE SETUP/TEMP REPORT** (MENÚ/CONFIGURACIÓN DE Z-WAVE/INFORME DE TEMPERATURA) en el termostato. La temperatura se informa con cada cambio de valor que se muestra y antes de que transcurran 2 horas del último informe. El termostato se puede configurar para informar cambios en la temperatura con menos frecuencia. Esto se recomienda para aumentar la vida útil de la batería cuando el termostato no usa un cable común (cable C). El rango de ajuste disponible es de 0,5 ° a 5 °F (0,5 ° a 3 °C).

**NOTA:** Cuando se establece una mayor resolución en el reporte de temperatura, es posible que vea una resolución diferente de la temperatura mostrada en el termostato y el controlador Z-Wave.

## Informe de humedad

El termostato se puede configurar para informar cambios en la humedad con menos frecuencia. Esto se recomienda para aumentar la vida útil de la batería cuando el termostato no usa un cable común (cable C). El rango de ajuste disponible es de 1 % de HR a 5 % de HR (el valor predeterminado es 1 % de HR). Para acceder a este ajuste, vaya al MENÚ del termostato/AJUSTES DE Z WAVE/INFORME DE HUM.

## Estado de la conexión a la red Z-Wave

El estado de la conexión a la red Z-Wave del termostato se encuentra en la esquina superior derecha de la pantalla.

- Termostato incluido en una red Z-Wave y conectado.
- Ícono parpadeante (únicamente el modelo TH6320ZW2007). El termostato está en el MODO INCLUDE (Incluir) con SmartStart. Esto se produce luego de que se establecen la configuración inicial y la fecha y la hora. El modo Include (Incluir) se muestra en la página 57.
- Termostato excluido de una red Z-Wave.
- Termostato incluido en una red Z-Wave pero no hay señal de esa red o está incluido pero no hay alimentación CA (la batería se usa como respaldo). En ese caso, el radio Z-Wave se desactiva para preservar la vida de la batería. Se debe restaurar la alimentación CA o debe cambiar el modo de alimentación. Se puede realizar al excluir el termostato de la red Z-Wave e incluirlo nuevamente en modo de alimentación a batería, en el que las baterías se utilizarán como fuente principal de alimentación. Puede verificar el modo real de alimentación en el menú del termostato en **MENU** (Menú)/**DEVICE INFO** (Información del dispositivo).

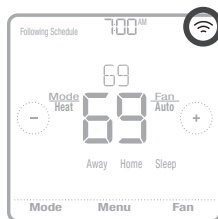

Ejemplo de termostato incluido en una red Z-Wave y conectado.

## Encontrar el código DSK y el código PIN DSK

El código PIN DSK de 5 dígitos se puede encontrar en la etiqueta de la parte posterior del termostato. También se puede obtener seleccionando MENU (Menú), luego, pulsando la flecha hacia la derecha para llegar a "Z-WAVE SETUP" (Configuración de Z-Wave), pulsando la flecha nuevamente hacia la derecha para llegar a "GET DSK CODE" (Obtener código DSK) y tocando seleccionar. El DSK completo se puede encontrar en la caja del termostato.

## Configuración del funcionamiento del sistema

- 1 Presione el botón **Mode** (Modo) para pasar al próximo modo del sistema disponible.
- 2 Pase por los modos hasta que se muestre el modo del sistema requerido y déjelo para activar.

### Modos del sistema:

- **Heat (Calefacción):** controla el sistema de calefacción.
- **Cool (Refrigeración):** controla el sistema de refrigeración.
- **Off (Desactivado):** apaga los sistemas de calefacción y refrigeración.
- **Auto (Automático):** cuando esté habilitado, el termostato usará automáticamente la calefacción o refrigeración para alcanzar la temperatura deseada.
- **Em Heat (Calefacción de emergencia):** controla la calefacción auxiliar o de emergencia; solo se encuentra disponible en los sistemas con bomba de calor.

### NOTAS:

- Es posible que los modos Em Heat (Calefacción de emergencia) y Auto (Automático) no aparezcan en la pantalla del termostato, según el equipo que usted tenga o cómo se haya configurado el termostato.
- Em Heat (Calefacción de emergencia) solo está disponible si el termostato está configurado para controlar una bomba de calor y un nivel de calefacción auxiliar/de emergencia.
- Cuando esté seleccionado el modo automático, aparecerá **Auto Chg. On** (Cambio a modo automático activado) en la esquina superior derecha de la pantalla de inicio del termostato y se mostrará el modo activo (Heat [Calefacción] o Cool [Refrigeración]). El modo automático se deshabilita de forma predeterminada. Para habilitarlo, consulte la sección Configuración del instalador: menú avanzado en la página 62 y 64.

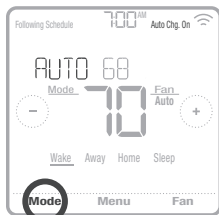

## Configuración del funcionamiento del ventilador

- 1 Presione el botón Fan (Ventilador) para pasar al próximo modo del ventilador disponible.
- 2 Pase por los modos hasta que se muestre el modo del ventilador requerido y déjelo para activar.

**NOTA:** Los modos de ventilador disponibles varían según las configuraciones del sistema.

### Modos del ventilador:

- **On (Activado):** el ventilador funcionará de forma continua.
- **Auto (Automático):** el ventilador funcionará solo cuando el sistema de calefacción o refrigeración esté encendido.
- **Circ (Circulación):** el ventilador funcionará con intervalos aleatorios durante al menos el 35 % del tiempo para que el aire siga circulando por todo su hogar.



# Opciones de programación

Este termostato se puede configurar para que tenga una opción de programación o de no programación. El programa del termostato es una configuración opcional del menú. Solo se visualiza en el menú del termostato si se habilitó desde la opción Configuración del instalador: menú avanzado. Ofrece opciones de ajuste para controlar el programa del termostato local.

Una vez que el termostato está incluido en una red Z-Wave, el sistema entiende que este se programó desde un controlador Z-Wave y el programa del termostato se DESACTIVA de manera predeterminada. Para ajustar el programa del termostato (escenas de automatización), solo tiene que emplear el controlador o la aplicación relacionada.

- En la pantalla de inicio del termostato, solo aparece Home (Hogar) y Away (Ausente).
- Los puntos de referencia de temperatura del hogar se pueden ajustar desde la pantalla de inicio del termostato. Común para todos los días.
- El modo Away (Ausente) es un modo programable de ahorro de energía que se ajusta desde la opción **MENU/AWAY SETTING** (MÉNU/CONFIGURACIÓN AUSENTE). Es común para todos los días.

Consulte la tabla a continuación para obtener información sobre configuraciones programables y predeterminadas.

Programa del termostato <b>DESHABILITADO</b> , termostato incluido en una red Z-Wave			
Período	Hora de inicio	Heat (Calefacción)	Cool (Refrigeración)
Away (Ausente)	N/D*	62°	85°
Home (Hogar)	N/D*	72°	78°

\* Accionado por el controlador Z-Wave

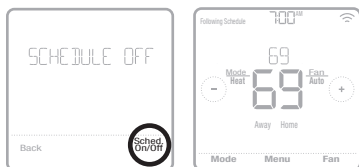

## Cómo habilitar el programa del termostato si el termostato está incluido en una red Z-Wave (opcional):

Es posible que los controladores Z-Wave de terceros no tengan compatibilidad con la clase de dispositivo del termostato general V2 Z-Wave que se utiliza en el termostato T6 pro Z-Wave. Si su controlador no es compatible con todas las funciones de la clase de dispositivo del termostato, es posible que, de todos modos, pueda controlar los modos básicos Home/Away (Hogar/Ausente), con ahorro de energía, del termostato mediante los comandos BASIC\_SET (ON/OFF) del controlador de otro dispositivo Z-Wave; por ejemplo, los dispositivos de iluminación. En el caso de que este controlador solo pueda ajustar los comandos básicos, usted podrá habilitar la programación del termostato local para que diferencie las distintas temperaturas cuando usted se ausenta o cuando está en su casa, y así, diferenciar entre la temperatura del modo Home (Hogar) y la del modo Sleep (Inactivo).

- En la pantalla de inicio del termostato, aparecen los períodos correspondientes al modo Home (Hogar), Away (Ausente) y Sleep (Inactivo).
- La temperatura de Home (Hogar) y Sleep (Inactivo) se configuran en **MENU/SCHEDULE** (MÉNU/PROGRAMACIÓN) del termostato.
- El modo Away (Ausente) es un modo programable de ahorro de energía que se ajusta desde la opción **MENU/AWAY SETTING** (MÉNU/CONFIGURACIÓN AUSENTE). Común para todos los días.

Consulte la tabla a continuación para obtener información sobre las configuraciones programables del programa predeterminado 5+2 (lunes a viernes; sábados y domingos).

Programa del termostato <b>HABILITADO</b> , termostato incluido en una red Z-Wave					
Período	Hora de inicio	Heat (Calefacción) (de lunes a viernes)	Cool (Refrigeración) (de lunes a viernes)	Heat (Calefacción) (sábado y domingo)	Cool (Refrigeración) (sábado y domingo)
Away (Ausente)	N/D*	62 °	85 °	62 °	85 °
Home (Hogar)	6:00 A.M.	70 °	78 °	70 °	78 °
Sleep (Inactivo)	10:00 P.M.	62 °	85 °	62 °	85 °

\* Accionado por el controlador Z-Wave



- Si el menú del programa del termostato no aparece, asegúrese de que el programa esté habilitado. Puede acceder a esta configuración desde la opción **INSTALLER SETUP – ADVANCED MENU** (CONFIGURACIÓN DEL INSTALADOR: MENÚ AVANZADO). (Consulte las páginas 62 y 63), ISU 120: tipo de programa. En esta opción de configuración, también puede seleccionar diferentes tipos de programas para el termostato desde la opción **MENU/SCHEDULE** (MENÚ/PROGRAMACIÓN).

#### Cómo ajustar el programa del termostato si este no está incluido en una red Z-Wave (no controlado por un controlador Z-Wave):

El termostato T6 Pro Z-Wave funciona como un termostato totalmente programable siempre que no esté accionado por su controlador. Puede programar diferentes puntos de referencia de temperatura de calefacción y refrigeración en cuatro períodos únicos (Activo, Ausente, Hogar, Inactivo) desde la opción **MENU/SCHEDULE** (MENÚ/PROGRAMACIÓN) del termostato. Asegúrese de que el programa del termostato esté habilitado en la opción **INSTALLER SETUP – ADVANCED** (CONFIGURACIÓN DEL INSTALADOR: MENÚ AVANZADO). Consulte las páginas 62 y 63, ISU 120: tipo de programa.

Consulte la tabla a continuación para obtener información sobre las configuraciones programables del programa predeterminado 5+2 (lunes a viernes; sábados y domingos).

Programa del termostato <b>HABILITADO</b> , termostato excluido de una red Z-Wave					
Período	Hora de inicio	Heat (Calefacción) (de lunes a viernes)	Cool (Refrigeración) (de lunes a viernes)	Heat (Calefacción) (sábado y domingo)	Cool (Refrigeración) (sábado y domingo)
Wake (Activo)	6:00 A.M.	70 °	78 °	70 °	78 °
Away (Ausente)	8:00 A.M.	62 °	85 °	62 °	85 °
Home (Hogar)	6:00 P.M.	70 °	78 °	70 °	78 °
Sleep (Inactivo)	10:00 P.M.	62 °	85 °	62 °	85 °



- En la pantalla de inicio del termostato, aparecen los períodos correspondientes al modo Wake (Activo), Away (Ausente), Home (Hogar) y Sleep (Inactivo).
- Los puntos de referencia de temperatura para los cuatro períodos, según la diferenciación por día o grupo de días, se pueden ajustar en la opción **MENU/ SCHEDULE** (MENÚ/ PROGRAMACIÓN) del termostato.

# Características claves

## Información del estado del sistema

Cool On (Refrigeración activa), Heat On (Calefacción activa), Auxiliary Heat On (Calefacción de emergencia activa), Recovery (Recuperación) o Auto Changeover On (Cambio automático activado).

## Hora, N.º de ISU o N.º de Alerta

## Estado de la conexión a la red Z-Wave

Muestra el estado de conexión a la red Z-Wave.

## Información del programa

Control de temperatura según hora próxima o el estado de ocupación.

## Mensajes

Muestra las opciones de configuración del dispositivo, opciones del menú, recordatorios, anulaciones de programa.

## Temperatura deseada

Muestra la configuración de temperatura deseada.

## Período del programa

Muestra el período del programa: Wake (Activo), Away (Ausente), Home (Hogar) o Sleep (Inactivo). (Las opciones varían según si el termostato está incluido o excluido de una red Z-Wave y si el programa del termostato está habilitado o no).

## Temperatura interior/% relativo de humedad interior

Presione para mostrar la temperatura interior o el % relativo de humedad interior.

## Mode (Modo)

Seleccione el modo de sistema: Auto (Automático) (si está activado)/ Heat (Calefacción)/ Cool (Refrigeración)/Off (Desactivado)/EM Heat (Calefacción de emergencia) (si está instalado y configurado).

## Menu (Menú)

Toque para ver las opciones del usuario.

**Nota: Mantenga presionado el botón Menu (Menú) durante 5 segundos para acceder a las opciones del Menú avanzado.**

## Fan (Ventilador)

Seleccione el modo del ventilador Auto (Automático), On (Encendido), Circulate (Circulación)

La pantalla se activará cuando presione el área central de la temperatura que se muestra. Si se utiliza en una fuente de alimentación de 24 V AC, la pantalla permanece encendida durante 45 segundos después de que completa los cambios.

Si se utiliza solo con la batería, la pantalla permanece encendida durante 8 segundos.

El brillo de la luz de fondo inactiva puede ajustarse en el **MENU** (MENÚ) del termostato, únicamente si se utiliza en una fuente de alimentación de 24 V AC.

# Configuración del instalador: menú avanzado

Para acceder al menú avanzado, mantenga presionado el botón de Menu (Menú) durante **5 segundos**. Toque (◀) o (▶) para navegar entre las opciones del menú avanzado.

## Opciones del menú avanzado

### Device Setup (Configuración del dispositivo)

Se usa para acceder a la configuración de ISU del dispositivo.

### Screen Lock (Bloqueo de pantalla)

La pantalla táctil del termostato se puede bloquear total o parcialmente.

### System Test (Prueba de sistema)

Prueba los sistemas de calefacción y refrigeración.

### Reset (Reinicio)

Accede a todas las opciones de reinicio del termostato. Es el único lugar donde se puede acceder al restablecimiento de las opciones de fábrica.

### Range Stop (Límite de rango) (temperatura)

Establece los puntos de referencia de temperatura para refrigeración mínima y calefacción máxima



Mantenga presionado durante 5 segundos.

# Opciones de configuración del instalador (ISU): menú avanzado

Tabla 1.

**Nota:** Las opciones de ISU disponibles pueden variar según el modelo del termostato y la configuración del equipo.

N.º de ISU	Nombre de ISU	Opciones de ISU (las configuraciones predeterminadas se muestran en negrita)	Notas
120	Schedule Type (Tipo de programa)	No hay programa de termostato ni estado de ocupación (si está incluido en una red Z-Wave) MO-SU = Todos los días (igual) MO-FR, SA, SU = programa 5-1-1 MO-FR, SA-SU = programa 5-2 Each Day = Cada día diferente	Aquí puede cambiar el cronograma predeterminado MO-FR, SA-SU. Para editar periodos durante días, punteos de referencia de temperatura o para activar o desactivar <b>Schedule On/Off</b> (Programa activado/desactivado), vaya a <b>MENU/SCHEDULE</b> (Menú/Programación) (solo disponible si está activado el programa).
125	Temp Scale (Escala de temperatura)	Fahrenheit; Celsius	
130	Outdoor Temp (Temperatura exterior)	No, Wired (Cableado)	Se requiere una temperatura exterior para establecer las siguientes opciones de ISU: Punto de equilibrio de ISU 355 (bloqueo del compresor), Bloqueo de calefacción auxiliar ISU 356. Utilice un sensor cableado de exterior conectado a los terminales 'S' en el UWP y establezca la ISU en Wired (Cableado). ("Sistemas de cableado de bombas de calor" de la página 55).
200	System Type (Tipo de sistema)	Conventional Forced Air/Aire forzado convencional) Heat Pump (Bomba de calor) Boiler (Caldera) Cool Only (Refrigeración únicamente)	Selección básica del sistema que controlará el termostato. (Si no está seguro de qué tipo de sistema tiene, consulte el material de lectura de su sistema de calefacción/refrigeración o llame a un profesional de HVAC. Si selecciona el tipo de sistema incorrecto, el termostato no hará funcionar el equipo como está previsto).
205	Equipment Type (Tipo de equipo)	Calefacción por aire forzado convencional: Standard Efficiency Gas (Gas de eficiencia estándar) (STD GAS), High Efficiency Gas (Gas de alta eficiencia) (EFF GAS), Oil (petróleo), Electric (eléctrico), Hot Water Fan Coil (agua caliente ventiloinvector) Bomba de calor: Air To Air (Aire-aire), Geothermal (geotérmico) Caldera: Hot Water Radiant Heat (Calefacción radiante de agua caliente), Steam (vapor)	En esta opción, se selecciona el tipo de equipo que controlará el termostato. Nota: Esta opción NO se muestra si la ISU 200 está en Cool only (Solo refrigeración).
218	Reversing Valve (Válvula de inversión)	O/B on Cool (O/B en Refrigeración), O/B on Heat (O/B en Calefacción)	Esta ISU solo se muestra si se configuró la ISU 200 como Heat pump (Bomba de calor). <b>O = 0 (O/B en Refrigeración. El cable 0 está conectado a la terminal O/B y controla la refrigeración)</b> 1=B (O/B en Calefacción. El Cable B se conecta a la terminal O/B y controla la calefacción) (El material de lectura que viene con su equipo de bomba de calor debe indicar si la válvula inversora está energizada en modo de calefacción o de refrigeración.)
220	Cool Stages (Niveles de frío) (N.º 200-Conv.; 200-HP)	0, 1, 2	
221	Heat Stages/Aux/E Stages (Niveles de calefacción) (#200-Conv.; 200-HP)	Heat Stages (Niveles de calefacción): 0, 1, 2 Aux/E Stages (Niveles de calefacción) (#200-Conv.; 200-HP)	Máximo de 2 niveles de calefacción para sistemas convencionales. Máximo de 1 nivel Aux/E para sistemas de bombas de calor.
230	Fan Control (Control del ventilador)	Equipment (Equipo), Thermostat (Termostato)	Esta ISU solo se muestra si se configuró ISU 205 como aire forzado eléctrico o como ventiloinvector.
253	Aux/E Control (Control Aux/E)	Both Aux/E (Ambos Aux/E), Either Aux/E (Aux o E)	Establezca "EITHER AUX/E" si desea configurar y controlar por separado las calefacciones Auxiliar y De emergencia. Esta ISU solo se muestra si se configuró la ISU 200 como Heat pump (Bomba de calor) Y la ISU 221 en etapas Aux/E = 1.
255	Aux Heat Type (Tipo de calefacción auxiliar)	Electric (Eléctrico), Gas/Oil (or Fossil Forced Air) (Gas/Petróleo (o Aire forzado de combustible fósil))	Esta ISU solo se muestra si se configuró la ISU 200 como Heat pump (Bomba de calor) Y la ISU 221 en etapas de calefacción Aux/E = 1.

# Opciones de configuración del instalador (ISU): menú avanzado

Tabla 2.

N.º de ISU	Nombre de ISU	Opciones de ISU (las configuraciones predeterminadas se muestran en negrita)	Notas
256	EM Heat Type (Tipo de calefacción de emergencia)	<b>Electric (Eléctrico)</b> , Gas/Oil (or Fossil Forced Air) (Gas/Petróleo (o Aire forzado de combustible fósil))	Esta ISU solo se muestra si se configuró la ISU 200 como Heat pump (Bomba de calor) Y la ISU 221 en niveles de calefacción Aux/E = 1 Y la ISU 253 en ejecución calefacción Aux/E por separado.
260	Fossil Kit Control (Control del equipo de combustible fósil)	<b>Thermostat (Termostato)</b> , External (Fossil Fuel Kit Controls Backup Heat) (Externo (el equipo de combustible fósil controla la calefacción de respaldo))	Esta ISU solo se muestra si se configuró la ISU 200 como Heat pump (Bomba de calor) Y la ISU 221 en niveles de calefacción Aux/E = 1 Y la ISU 236 en Gas/Petróleo.
300	Auto Changeover (Conversion automática)	On (Activado), Off (Desactivado)	<b>OFF (Desactivado)</b> : El usuario debe seleccionar calefacción o refrigeración según sea necesario para mantener la temperatura interior deseada. <b>ON (Automático)</b> : On (activado) permite al usuario seleccionar Auto Changeover (Cambio automático) como uno de los modos de sistema desde la pantalla de inicio. En modo automático, el termostato controla la calefacción o la refrigeración de manera automática para mantener la temperatura interior deseada.
303	Auto Differential (Diferencial automático)	0 °F a 5 °F o 0 °C a 2.5 °C	Diferencial: NO es banda muerta. Residuo utiliza un algoritmo avanzado que repara la banda muerta en 0 °F. La configuración diferencial es el número mínimo de grados del punto de referencia necesario para cambiar del último modo en funcionamiento (calor o frío) al modo opuesto cuando el termostato está en cambio automático. Esto es más avanzado que lo que existía en los termostatos anteriores.
305	High Cool Stage Finish (Finalizar con el nivel alto de frío)	Yes (Sí), No	Esta ISU solo se muestra si se configuró el termostato en 2 niveles de refrigeración. Cuando se establece en YES (SÍ), esta función mantiene en ejecución el mayor nivel del equipo de refrigeración hasta que se alcance el punto de referencia deseado.
306	High Heat Stage Finish (Finalizar con el nivel alto de calefacción)	Yes (Sí), No	Esta ISU solo se muestra si se configuró el termostato en 2 niveles o más de calefacción. Cuando se establece en YES (SÍ), esta función mantiene en ejecución el mayor nivel del equipo de calefacción hasta que se alcance el punto de referencia deseado.
340	Aux Heat Droop (Caída de la calefacción auxiliar)	<b>0 = Comfort</b> ; 2 °F a 15 °F del punto de referencia (en incrementos de 1 °F) o 1 °C a 7.5 °C del punto de referencia (en incrementos de 0.5 °C)	La caída de la calefacción auxiliar se puede establecer en sistemas de bomba de calor con un nivel de calefacción auxiliar. La configuración Comfort (NO) está disponible para sistemas de combustible doble. La configuración predeterminada es 0 °F (Comfort) para Eléctrico y 2 °F para Gas/Petróleo. La temperatura interior debe caer hasta la configuración de caída seleccionada antes de que el termostato active la calefacción auxiliar. Por ejemplo, si la calefacción auxiliar se establece en 2 °F (1.0 °C), la temperatura interior debe ser de 2 °F (1.0 °C) de distancia del punto de referencia antes de que se active la calefacción auxiliar. Cuando se establece en Comfort, el termostato utilizará la calefacción auxiliar como sea necesario para mantener la temperatura interior dentro de un margen de 1 °F (0.5 °C) de diferencia con el punto de referencia.
350	Up Stage Timer/Aux Heat (Temporizador de respaldo de la calefacción auxiliar)	<b>Off (Desactivado)</b> , 30, 45, 60, 75, 90 minutos 2, 3, 4, 5, 6, 8, 10, 12, 14, 16 horas	El temporizador de la calefacción auxiliar comienza cuando se activa el nivel más alto del tipo anterior de equipo de calefacción. Cuando finalice el temporizador, se utilizará la calefacción auxiliar (si es necesario). Esta ISU solo se muestra si se configuró la ISU 340 (Caída de calefacción auxiliar) en 2 °F o más.
355	Balance Point (Compressor Lockout) (Punto de equilibrio (Bloqueo del compresor))	<b>Off (Desactivado)</b> , 5 °F a 60 °F (en incrementos de 5 °F) o 15.0 °C a 15.5 °C (en incrementos de 2.5 °C o 3.0 °C)	El bloqueo del compresor requiere una temperatura exterior. Establezca el bloqueo del compresor a la temperatura límite de debajo de la cual sea eficiente ejecutar la bomba de calor. Cuando la temperatura exterior se encuentra por debajo de esta configuración, el termostato bloqueará la bomba de calor y ejecutará solo la calefacción auxiliar. Esta ISU solo se muestra si ISU 130 = Cableado, ISU 200 se establece como Heat pump (Bomba de calor), ISU 221 en niveles de calefacción Aux/E = 1. El valor predeterminado es 40 °F si la ISU 205 del equipo de calefacción es Bomba de calor aire-aire y la ISU 205 del tipo de calefacción auxiliar es Gas/Petróleo. El valor predeterminado es OFF (Desactivado) si la ISU 205 del equipo de calefacción es Bomba de calor aire-aire y la ISU 255 del tipo de calefacción auxiliar es Eléctrico. El valor predeterminado es OFF (Desactivado) si la ISU 205 del equipo de calefacción es Geotérmico. El bloqueo del compresor es opcional para cualquier tipo de bomba de calor (Bomba de calor aire-aire, bomba de calor geotérmica).

# Opciones de configuración del instalador (ISU): menú avanzado

Tabla 3.

N.º de ISU	Nombre de ISU	Opciones de ISU (las configuraciones predeterminadas se muestran en negrita)	Notas
356	Aux Heat Lock Out (Aux Heat Outdoor Lockout) (Bloqueo de calefacción auxiliar (Bloqueo exterior de calefacción auxiliar))	<b>Off (Desactivado)</b> , 5 °F a 65 °F (en incrementos de 5 °F) o -15,0 °C a 18,5 °C (en incrementos de 2,5 °C o 3,0 °C)	El bloqueo de calefacción auxiliar requiere una temperatura exterior. Establezca el bloqueo de calefacción auxiliar para optimizar las facturas de energía y no permitir que se ejecute la fuente más costosa de calefacción auxiliar por encima de un determinado límite de temperatura exterior. Esta ISU solo se muestra si se configuró la ISU 130 = Cableado, la ISU 200 como Heat pump (Bomba de calor) y la ISU Z21 en etapas Aux/E = 1.
365	Cool 1 CPH (Cooling cycle rate stage 1) (Refrigeración 1 CPH (nivel 1 de frecuencia de ciclo de refrigeración))	1 - 6 CPH (3 CPH)	Esta ISU solo se muestra si se configuraron los niveles de compresión o de refrigeración en 1 o más niveles. La frecuencia de ciclo limita la cantidad máxima de veces que el sistema puede realizar un ciclo en un período de 1 hora con una carga del 50 %. Por ejemplo, cuando se configura en 3 CPH y con una carga del 50 %, la cantidad máxima de ciclos del sistema será de 3 por hora (10 minutos encendido, 10 minutos apagado). El sistema realiza ciclos con menos frecuencia cuando las condiciones de carga son menores o mayores que una carga del 50 %.
366	Cool 2 CPH (Cooling cycle rate stage 2) (Refrigeración 2 CPH (nivel 2 de frecuencia de ciclo de refrigeración))	1 - 6 CPH (3 CPH)	Esta ISU solo se muestra si se configuraron los niveles de compresión o de refrigeración en 2.
370	Heat 1 CPH (Heating cycle rate stage 1) (Calefacción 1 CPH (nivel 1 de frecuencia de ciclo de calefacción))	1 - 12 CPH	Esta ISU solo se muestra si se configuraron los niveles de compresión o de refrigeración en 1 o más niveles. La frecuencia de ciclo limita la cantidad máxima de veces que el sistema puede realizar un ciclo en un período de 1 hora con una carga del 50 %. Por ejemplo, cuando se configura en 3 CPH y con una carga del 50 %, la cantidad máxima de ciclos del sistema será de 3 por hora (10 minutos encendido, 10 minutos apagado). El sistema realiza ciclos con menos frecuencia cuando las condiciones de carga son menores o mayores que una carga del 50 %. A continuación, se detallan las configuraciones recomendadas (predeterminadas) para la frecuencia de ciclo según cada tipo de equipo de calefacción: <b>Aire forzado de gas de eficiencia estándar = 5 CPH; aire forzado de gas de alta eficiencia = 3 CPH; aire forzado de petróleo = 5 CPH; aire forzado eléctrico = 9 CPH; ventiloinvector = 3 CPH; calefacción radiante de agua caliente = 3 CPH; vapor = 1 CPH.</b>
371	Heat 2 CPH (Heating cycle rate stage 2) (Calefacción 2 CPH (nivel 2 de frecuencia de ciclo de calefacción))	1 - 12 CPH	Esta ISU solo se muestra si se configuraron los niveles de Calefacción en 2 niveles. A continuación, se detallan las configuraciones recomendadas (predeterminadas) para la frecuencia de ciclo según cada tipo de equipo de calefacción: <b>Aire forzado de gas de eficiencia estándar = 5 CPH; aire forzado de gas de alta eficiencia = 3 CPH; aire forzado de petróleo = 5 CPH; aire forzado eléctrico = 9 CPH; ventiloinvector = 3 CPH; calefacción radiante de agua caliente = 3 CPH; vapor = 1 CPH.</b>
375	Aux Heat CPH (Heating cycle rate Auxiliary Heat) (Calefacción auxiliar CPH (Calefacción auxiliar de frecuencia de ciclo de calefacción))	1 - 12 CPH	Esta ISU solo se muestra si se configuró la Calefacción de emergencia y la ISU 253: Control de terminal Aux/E se establece para controlar de manera independiente la calefacción Auxiliar y De emergencia. A continuación, se detallan las configuraciones recomendadas para la frecuencia de ciclo según cada tipo de equipo de calefacción: <b>Aire forzado de gas de eficiencia estándar = 5 CPH; aire forzado de gas de alta eficiencia = 3 CPH; aire forzado de petróleo = 5 CPH; aire forzado eléctrico = 9 CPH.</b>



# Opciones de configuración del instalador (ISU): menú avanzado

Tabla 5.









N.º de ISU	Nombre de ISU	Opciones de ISU (las configuraciones predeterminadas se muestran en negrita)	Notas
702	Air Filters (Filtros de aire)	<b>0 - 2</b>	Esta ISU se refiere a la cantidad de filtros de aire del sistema.
711	Air Filter 1 Reminder (Recordatorio de filtro de aire 1)	<b>Off (Desactivado)</b> 10, 20, 30, 45, 60, 90, 120, 150 días de tiempo de ejecución 30, 45, 60, 75 días 3, 4, 5, 6, 9, 12, 15 meses	Elija el recordatorio según calendario o según tiempo de ejecución del equipo
712	Air Filter 2 Reminder (Recordatorio de filtro de aire 2)	<b>Off (Desactivado)</b> 10, 20, 30, 45, 60, 90, 120, 150 días de tiempo de ejecución 30, 45, 60, 75 días 3, 4, 5, 6, 9, 12, 15 meses	Elija el recordatorio según calendario o según tiempo de ejecución del equipo
810	Hum Pad Reminder (Recordatorio de la almohadilla del humidificador)	<b>Off (Desactivado)</b> 6, 12 meses calendario	
921	Dehum Filter Reminder (Recordatorio del filtro del deshumidificador)	<b>Off (Desactivado)</b> 30, 60 días calendario 3 - 12 meses calendario (en incrementos de 1 mes)	
1018	Vent Filter Reminder (Recordatorio del filtro de ventilación)	<b>Off</b> , 3, 6, 9, 12 meses	
1100	UV Devices (Dispositivos UV)	<b>0 - 2</b>	Algunos sistemas pueden tener dos dispositivos UV, uno para la Caldera A y otro para el tratamiento de aire. Se puede configurar un recordatorio de reemplazo para cada uno por separado.
1105	UV Bulb 1 Reminder (Recordatorio para lámpara UV 1)	<b>Off (Desactivado)</b> , 6, 12, 24 meses	
1106	UV Bulb 2 Reminder (Recordatorio para lámpara UV 2)	<b>Off (Desactivado)</b> , 6, 12, 24 meses	
1401	Idle Brightness (Brillo en modo inactivo)	<b>0 = Off (Desactivado)</b> , 0 - 5	Ajuste el brillo de una luz de fondo inactiva (pantalla inactiva) del valor predeterminado 0 (luz de fondo desactivada) a 5 (máximo de brillo). El nivel de brillo superior a 0 se aplicará y se habilitará para que el usuario lo cambie en el menú de usuario solo si el termostato se alimenta con 24 VCA (Cable C)
1410	Clock Format (Formato del reloj)	<b>12 horas</b> , 24 horas	
1415	Daylight Saving (Horario de verano)	<b>On (Activo)</b> , Off (Desactivado)	Configure en Off (Desactivado) en áreas que no siguen el horario de verano.
1420	Temperature Offset (Desfase de temperatura)	<b>0 = Off (Desactivado)</b> , -3 °F a 3 °F (en incrementos de 1 °F) o -1,5 °C a 1,5 °C (en incrementos de 0,5 °C)	0 °F: no hay diferencia entre la temperatura que se muestra y la temperatura ambiente real. El termostato puede mostrar hasta 3 °F (1,5 °C) menos o más que la temperatura medida real.
1421	Resolución de temperatura Z-Wave	0,5 °F; <b>1 °F</b> ; 2 °F a 5 °F (en incrementos de 1 °F) o 0,5 °C; <b>1 °C</b> ; 1,5 °C a 3 °C (en incrementos de 0,5 °C)	El cambio mínimo en la lectura de temperatura mostrada que se necesita para generar un informe de temperatura para el controlador.
1425	Desfase de visualización de humedad	<b>0 = Off (Desactivado)</b> , -12 % a 12 % (en incrementos del 1 %)	0 % - No hay diferencia entre el % relativo de humedad que se muestra y la humedad ambiente real. El termostato puede mostrar hasta un 12 % menos o más que el % relativo de humedad medido real.
1426	Resolución de humedad Z-Wave	<b>1 %</b> a 5 % (en incrementos de 1 °C)	El cambio mínimo en la lectura de humedad mostrada que se necesita para generar un informe de humedad para el controlador.

# Parámetros de configuración de Z-Wave

Si la puerta de enlace/eje/controlador admite la función de configuración, puede configurar de manera remota o modificar los parámetros de configuración predeterminados del termostato. Para obtener una tabla detallada con todos los parámetros de configuración Z-Wave disponibles, busque **Termostato T6 Pro Z-Wave** en la sección de productos certificados Z-Wave en <http://Z-Wavealliance.org>

## Cómo realizar una prueba del sistema:

Puede probar la configuración del sistema en **ADVANCED MENU** (Menú avanzado) en la opción **SYSTEM TEST** (Prueba de sistema).



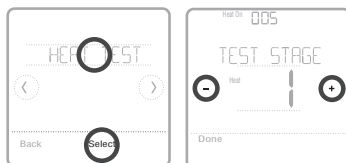
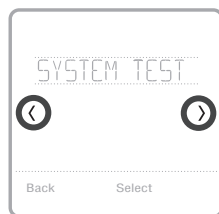

- 1 Mantenga presionado el Menú en el termostato durante 5 segundos para acceder a las opciones de **ADVANCED MENU** (Menú avanzado).
- 2 Toque  o  para ir a **SYSTEM TEST** (Prueba de sistema).
- 3 Toque **Select** (Seleccionar) o toque el área de texto.
- 4 Toque  o  para seleccionar el tipo de prueba del sistema. Toque **Select** (Seleccionar) o toque el área de texto.
- 5 Para la prueba de calefacción y refrigeración, use  o  para activar cada nivel del equipo. Para la prueba de ventilador, utilice  o  para encender y apagar el ventilador.

**NOTA:** El reloj se utiliza como temporizador cuando los niveles están en ejecución. Los indicadores Heat On (Calefacción activada) y Cool On (Refrigeración activada) se muestran cuando se está ejecutando la prueba del sistema.



## Ver el estado del equipo

Puede ver el estado del equipo controlador por el termostato en **Menu** (Menú) en la opción **EQMT STATUS** (Estado del equipo)

- 1 Toque **Menu** (Menú) en el termostato.
- 2 Toque  o  para ir a **EQMT STATUS** (Estado del equipo). Toque **Select** (Seleccionar) o toque el área de texto.
- 3 Toque  o  para visualizar los estados de todo el equipo que controla el termostato. Según la función que admita el termostato o cómo esté instalado, la pantalla Equipment Status (Estado del equipo) informa datos de los siguientes sistemas:
  - Heating (Calefacción) y Cooling (refrigeración)
  - Fan (Ventilador)

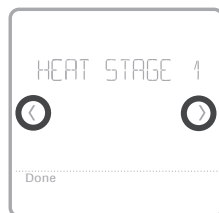
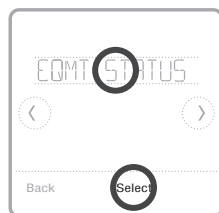

**Identificar termostato:** (Solo TH6320ZW2007). Si el termostato está incluido en una red Z-Wave, puede optar por identificarlo a través de la aplicación de Z-Wave. La luz de fondo parpadeará. Si toca la pantalla mientras parpadea, se detendrá el modo Identify (Identificar). Esto es útil cuando hay varios termostatos en la misma red Z-Wave.

# Alertas y recordatorios

Las alertas y los recordatorios se muestran con el símbolo de alerta y el número de alerta en el área del reloj en la pantalla de inicio. Puede obtener más información acerca de las alertas activas y sobre cómo postergar o descartar alertas no cruciales en **MENU/ALRT** (Menú/Alerta).

Número	Alerta/ recordatorio	Definición
54	Error en el sensor de humedad del termostato	El sensor del termostato detectó un error. Comuníquese con el distribuidor para reemplazar el termostato.
164	La bomba de calor requiere mantenimiento.	La bomba de calor requiere mantenimiento. Comuníquese con el distribuidor para que diagnostique y repare la bomba de calor.
170	Error en la memoria interna	La memoria del termostato detectó un error. Comuníquese con el distribuidor para solicitar asistencia.
171	Configurar la fecha y hora	Defina la fecha y hora en el termostato. La fecha y hora son necesarias para el funcionamiento de ciertas características, por ejemplo, el programa.
173	Error en el sensor de la temperatura del termostato	El sensor del termostato detectó un error. Comuníquese con el distribuidor para reemplazar el termostato.
177	Error en el sensor de temperatura interior	El sensor de temperatura interior cableado no está conectado o hay un cortocircuito. Comuníquese con el distribuidor para solicitar asistencia.
178	Error en el sensor de temperatura exterior	El sensor de temperatura exterior cableado no está conectado o hay un cortocircuito. Comuníquese con el distribuidor para solicitar asistencia.
181	Reemplazar el filtro de aire (1)	Reemplace el filtro de aire (1). Reinicie el temporizador presionando el botón Dismiss (Descartar) en la pantalla del termostato luego de reemplazar el filtro.
182	Reemplazar el filtro de aire (2)	Reemplace el filtro de aire (2). Reinicie el temporizador presionando el botón Dismiss (Descartar) en la pantalla del termostato luego de reemplazar el filtro.
184	Reemplazar la almohadilla del humidificador	Reemplace la almohadilla del humidificador. Reinicie el temporizador presionando el botón Dismiss (Descartar) en la pantalla del termostato luego de reemplazar el filtro.
185	Reemplazar el filtro del deshumidificador	Reemplace el filtro del deshumidificador. Reinicie el temporizador presionando el botón Dismiss (Descartar) en la pantalla del termostato luego de reemplazar el filtro.
187	Limpiar o reemplazar el filtro del ventilador	Limpie o reemplace el filtro del ventilador. Reinicie el temporizador presionando el botón Dismiss (Descartar) en la pantalla del termostato luego de reemplazar el filtro.
188	Reemplazar la lámpara UV (1)	Reemplace la lámpara UV (1). Reinicie el temporizador presionando el botón Dismiss (Descartar) en la pantalla del termostato luego de reemplazar el filtro.
189	Reemplazar la lámpara UV (2)	Reemplace la lámpara UV (2). Reinicie el temporizador presionando el botón Dismiss (Descartar) en la pantalla del termostato luego de reemplazar el filtro.

# Alertas y recordatorios

Número	Alerta/ recordatorio	Definición
252	Pérdida de corriente CA	Si las baterías se usan como alimentación de respaldo, se agotarían rápidamente, por lo que se debe apagar la comunicación Z-Wave. El modo de alimentación en funcionamiento solo se puede modificar cuando el termostato NO está incluido en la red Z-Wave. Se debe excluir e incluir el termostato nuevamente en la red Z-Wave para modificar el modo de alimentación a LSS (ahorro de energía, modo inactivo) o para restaurar la alimentación CA. Puede verificar el modo real de alimentación en el menú del termostato en <b>MENU</b> (Menú)/ <b>DEVICE INFO</b> (Información del dispositivo).
405	Batería baja	Batería baja. Configure el modo del sistema en Off (Desactivado) y cambie las baterías.
407	Batería muy baja	Batería muy baja. El termostato no puede controlar el sistema. Cambie las baterías inmediatamente.
546	Z-Wave sin configurar	Aún no se configuró la función Z-Wave para recibir comandos de la red Z-Wave. Siga las instrucciones sobre cómo incluir el termostato en una red Z-Wave.
547	Error en el radio de Z-Wave	El módulo de Z-Wave no funciona. El termostato no puede recibir comandos de la red Z-Wave. Comuníquese con el distribuidor para reemplazar el termostato.

## Solución de problemas

### La pantalla está en blanco

- Revise el disyuntor del circuito y restablezca si es necesario.
- Asegúrese de que el interruptor de alimentación del sistema de calefacción y refrigeración se encuentre encendido.
- Asegúrese de que la puerta de la caldera se encuentre cerrada de forma segura.
- Si de alimenta a batería, asegúrese de que estas estén insertadas correctamente y no estén agotadas.

### Si tiene dificultades para leer la pantalla

- Modifique el brillo de la pantalla en el menú del termostato. Aumente la intensidad del brillo para la luz de fondo inactiva de la pantalla del termostato (el nivel máximo es 5). La configuración está disponible solo si el termostato recibe alimentación CA.

### El sistema de calefacción y refrigeración no responde

- Toque **Mode** (Modo) para establecer el sistema en Heat (Calefacción). Asegúrese de que la temperatura establecida sea mayor que la temperatura interior.
- Toque **Mode** (Modo) para establecer el sistema en Cool (Refrigeración). Asegúrese de que la temperatura establecida sea menor que la temperatura interior.
- Revise el disyuntor del circuito y restablezca si es necesario.
- Asegúrese de que el interruptor de alimentación del sistema de calefacción y refrigeración se encuentre encendido.
- Asegúrese de que la puerta de la caldera se encuentre cerrada de forma segura.

### La calefacción se ejecuta con la refrigeración

- Verifique que no haya un cable adherido a W para los sistemas de bomba de calor. Consulte el cableado en las páginas 54-55.

### No se encuentra el controlador primario de la red o no funciona

- Cuando el controlador primario de la red no se encuentre o no funcione, realice un restablecimiento de fábrica (consulte la página 62). Nota: Un restablecimiento de fábrica también cambiará la configuración del tipo de sistema a los valores de fábrica predeterminados.

# Especificaciones

**Números de modelo:** TH6320ZW2003, TH6320ZW2007

**Nombre de modelo:** Termostato T6 PRO Z-Wave

**Descripción del modelo:** Termostato Z-Wave programable con pantalla táctil

## Niveles:

Bomba de calor de hasta 3 niveles de calefacción y 2 niveles de refrigeración

Convencional de hasta 2 niveles de calefacción y 2 niveles de refrigeración

## Requerimientos de alimentación

Alimentación a batería: 3 baterías alcalinas AA

Entrada de cable C: 18-30 V CA, 50 Hz-60 Hz

## Clasificaciones eléctricas:

Terminal	Voltaje (50/60 Hz)	Corriente en funcionamiento
<b>W</b> Calefacción (Powerpile)	Entre 18 y 30 V CA 750 mV CC	Entre 0,02 y 1 A 100 mA CC
<b>W2</b> Calefacción (Auxiliar)	Entre 18 y 30 V CA	Entre 0,02 y 1 A
<b>E</b> Calefacción de emergencia	Entre 18 y 30 V CA	Entre 0,02 y 0,5 A
<b>Y</b> Etapa de compresión 1	Entre 18 y 30 V CA	Entre 0,02 y 1 A
<b>Y2</b> Etapa de compresión 2	Entre 18 y 30 V CA	Entre 0,02 y 1 A
<b>G</b> Ventilador	Entre 18 y 30 V CA	Entre 0,02 y 0,5 A
<b>O/B</b> Conversión	Entre 18 y 30 V CA	Entre 0,02 y 0,5 A
<b>L/A</b> Entrada	Entre 18 y 30 V CA	Entre 0,02 y 0,5 A

**Dimensión:** 4,09 in x 4,09 in x 1,06 in (10,38 cm x 10,38 cm x 2,69 cm)

**Tamaño de la pantalla:** 6,55 in. cuadradas

## Rangos de temperatura

Configuración de rango de temperatura de calefacción ajustable: entre 40 y 90 °F (entre 4,5 y 32,0 °C)

Configuración de rango de temperatura de refrigeración ajustable: entre 50 y 99 °F (entre 10,0 y 37,0 °C)

## Rango de temperatura ambiente de funcionamiento

Termostato: entre 37 y 102 °F (entre 2,78 y 38,89 °C)

## Rango de humedad relativa de funcionamiento

Termostato: 5% to 90% (non-condensing)

## Precisión del sensor de temperatura

Termostato: ± 1,5 °F a 70 °F (0,85 °C a 21,0 °C)

## Dimensiones físicas en pulgadas y mm (A x A x P):

Termostato T6 PRO Z-Wave (TH6320ZW2003, TH6320ZW2007):

4-5/64 x 4-5/64 x 1-1/16 (104 x 104 x 27)

Sistema de montaje UWP (incluido):

2-9/32 x 2-13/64 x 2-43/64 (58 x 56 x 10)

Adaptador de instalación estándar (incluido):

3-29/32 x 3-57/64 x 21/32 (99 x 99 x 17)

Placa de la cubierta decorativa: pequeña (incluida):

4-49/64 x 4-49/64 x 11/32 (121 x 121 x 9)

Placa de la cubierta decorativa: grande (THP2400A1068):

6-7/64 x 6-7/64 x 9/32 (155 x 155 x 7)

## Radio de Z-Wave:

Frecuencia (Estados Unidos y Canadá): 908,42 MHz

Certificado: Z-Wave Plus V1 (TH6320ZW2003) V2 (TH6320ZW2007)

IC: EFR32ZG23 (TH6320ZW2007)

Tipo de dispositivo genérico: Termostato

Tipo de nodo (cable C): Siempre en ahorro (AOS, Always On Save)

Tipo de nodo (batería): Esclavo inactivo en escucha (LSS, Listening Sleeping Slave)

Conjunto de chips de Z-Wave: ZM5202AU (TH6320ZW2003) ZGM130S (TH6320ZW2007)

## Clases de comandos compatibles con Z-Wave:

Indicador V3 (Indicador V3)

Multi Channel Association V3 (Asociación multicanal V3)

Firmware Update Meta Data V5 (Actualización del firmware de metadatos V5)

Z-Wave Plus Info V2 (Información V2 de Z-Wave Plus)

Supervision V1 (Supervisión V1)

Transport Service V2 (Servicio de transporte V2)

Association V2 (Asociación V2)

Version V3 (Versión V3)

Association Group Information V2 (Información de la asociación de grupo V2)

Basic V1 (Básico V1) (TH6320ZW2003)

Basic V2 (Básico V2) (TH6320ZW2007)

Battery V1 (Batería V1)

Clock V1 (Reloj V1)

Configuración V4 (Configuración V4)

Device Reset Local V1 (Restablecimiento de dispositivo local V1)

Manufacturer Specific V2 (Especificaciones del fabricante V2)

Sensor Multilevel V5 (Múltiples niveles del sensor V5)

Notification V3 (Notificación V3)

Powerlevel V1 (Powerlevel V1)

Security 2 V1 (Seguridad 2 V1)

Thermostat Fan Mode V3 (Modo ventilador del termostato V3)

Thermostat Fan State V1 (Estado del ventilador del termostato V1)

Thermostat Mode V3 (Modo del termostato V3)

Thermostat Operating State V1 (Etapa de funcionamiento del termostato V1)

Thermostat Setpoint V2 (Punto de referencia del termostato V2)

## NOTAS:

### Indicador V3: (TH6320ZW2007)

- El termostato admite el indicador (ID 0x50). Para activar esta función, utilice la función de identificación de puerta de enlace de Z-Wave.
- Cuando el controlador active la identificación del nodo, la pantalla del termostato parpadeará.

### Básico V1 (TH6320ZW2003) V2 (TH6320ZW2007)

#### (implementación de comandos del conjunto básico):

- El dispositivo de valor 0x00 va a la configuración de ahorro de energía (modo AWAY [Ausente]).
- El dispositivo de valor 0x01-0x63 y el dispositivo 0xFF va a la configuración de Confort (modo HOME [Hogar]).

### Notificación V3:

- El comando Notificación V3 se activa como valor predeterminado (manipulación de alarma de gestión de alimentación). Tipo de notificación: Gestión de energía (0x08). Eventos de notificación: Alimentación CA desconectada (0x02); alimentación CA reconectada (0x03).

### Seguridad:

- Todas las clases de comandos Z-Wave compatibles se admiten de forma segura, excepto Servicio de transporte V2, Seguridad 2 V1 e Información V2 Z-Wave Plus Info V2

### Asociación V2:

- ID de grupo: 1; nodos máximos: 1; descripción: línea de vida de Z-Wave Plus. El grupo 1 notifica a un dispositivo asociado de un cambio que se produce en el termostato. Los cambios incluyen el estado de los sensores y del termostato, los modos de funcionamiento, etc.
- Clases de comandos informadas: sensor multinivel, punto de ajuste del termostato, modo del termostato, modo del ventilador del termostato, estado de funcionamiento del termostato, estado del ventilador del termostato, batería, restablecimiento del dispositivo y notificación.

**PRECAUCIÓN: PELIGRO ELÉCTRICO**

Puede causar una descarga eléctrica o daños al equipo. Desconecte la corriente antes de comenzar la instalación.

**PRECAUCIÓN: PELIGRO DE DAÑOS AL EQUIPO**

La protección del compresor se omite durante la prueba. Para evitar daños al equipo, evite alternar el compresor rápidamente.

**PRECAUCIÓN: AVISO SOBRE EL MERCURIO**

Este producto no debe desecharse junto con otros residuos domésticos. Si este producto reemplaza un control que contiene mercurio en un tubo sellado, no arroje el control viejo a la basura. Busque el centro de recolección autorizado más cercano o empresas de reciclaje autorizadas.

**PRECAUCIÓN: AVISO SOBRE RESIDUOS ELECTRÓNICOS**

El producto no debe desecharse junto con otros residuos domésticos. Busque el centro de recolección autorizado más cercano o empresas de reciclaje autorizadas. Desechar correctamente los equipos cuya vida útil terminó ayudará a prevenir las posibles consecuencias negativas en el medioambiente y en la salud de las personas.

## Garantía limitada de 5 años

Este es un producto comercial; esta garantía podría quedar anulada si no es instalada por un profesional. Para obtener información sobre la garantía, visite:

[resideo.info/US-Warranty-THERMOSTAT](https://resideo.info/US-Warranty-THERMOSTAT)

Para recibir una versión impresa de la garantía, llame al servicio de atención al cliente de Resideo sin cargo al 1-800-633-3991 y le enviarán una copia por correo sin cargo.



## Información normativa

**NORMAS DE LA FCC****§ 15.19 (a)(3)**

Este dispositivo cumple la parte 15 de las normas de la Comisión Federal de Comunicaciones (Federal Communications Commission, FCC). La operación está sujeta a las siguientes dos condiciones:

- 1 Este dispositivo no debe causar ninguna interferencia dañina.
- 2 Este dispositivo debe aceptar cualquier interferencia recibida, incluida la interferencia que pueda causar un funcionamiento no deseado.

**NORMAS DE IC****RSS-GEN**

Este dispositivo tiene transmisores/receptores exentos de licencia que cumplen con las Especificaciones de los Estándares Radioeléctricos (Radio Standard Specifications, RSS) exentas de licencia de la industria Canadiense. El funcionamiento está sujeto a las siguientes condiciones:

- 1 Es posible que este dispositivo no cause interferencia.
- 2 Este dispositivo debe aceptar cualquier interferencia, incluida la que puede causar un funcionamiento no deseado del dispositivo.

La operación de este equipo está sujeta a las siguientes dos condiciones: (1) es posible que este equipo o dispositivo no cause interferencia perjudicial y (2) este equipo o dispositivo debe aceptar cualquier interferencia, incluyendo la que pueda causar su operación no deseada.

**Advertencia de la FCC (Parte 15.21) (solo para EE. UU.)**

Cualquier modificación realizada sin la aprobación expresa de la parte responsable del cumplimiento de las normas podría anular el derecho del usuario a utilizar el equipo.

**FCC - 47 CFR § 15.105 (b)**

Consulte <https://customer.resideo.com/en-US/support/residential/codes-and-standards/FCC15105/Pages/default.aspx> para obtener más información de la Comisión Federal de Comunicaciones (FCC) sobre este producto.

**Declaración de exposición a radiofrecuencias**

Este equipo cumple con los límites de exposición a la radiación de la FCC y la ISED para entornos no controlados. Este equipo debe instalarse y utilizarse a una distancia mínima de 20 cm entre el radiador y el cuerpo.



Resideo Technologies, Inc.  
16100 N 71st Street, Scottsdale, AZ 85254  
1-480-573-5340  
33-00587EFS-10 LY Rev. 12-25

© 2025 Resideo Technologies, Inc. All rights reserved.

The Honeywell Home trademark is used under license from Honeywell International, Inc. This product is manufactured by Resideo Technologies, Inc. and its affiliates. Tous droits réservés. Le marque de commerce Honeywell Home est utilisée avec l'autorisation d'Honeywell International, Inc. Ce produit est fabriqué par Resideo Technologies, Inc. et ses sociétés affiliées.

Todos los derechos reservados. La marca comercial Honeywell Home se utiliza bajo licencia de Honeywell International, Inc. Este producto es fabricado por Resideo Technologies, Inc. y sus afiliados.