



Honeywell

Owner's Manual

English: Page 1

Mode d'emploi

Français: Page 6

Manual de Uso

Español: Página 11

CT51 Series

Thermostat

These models provide control of 24 Vac heating & cooling systems:
Vertical Mount: **CT51N** • Horizontal Mount: **CT55N**

Getting started

Check package contents:

- Thermostat
- Wall anchors & screws (2 each)
- Wire labels

Before you begin, make sure you have:

- No. 2 Phillips & small pocket screwdrivers
- Hammer
- Level (optional)
- Pencil
- Drill and bit (3/16" for drywall, 7/32" for plaster)

Remove your old thermostat

! **TURN OFF POWER** at heating/cooling system (or fuse/circuit-breaker panel).
Remove cover and thermostat, but leave wallplate with wires attached.

Leave wallplate in place

Is there a sealed tube containing mercury?
If so, see [mercury notice](#) below.

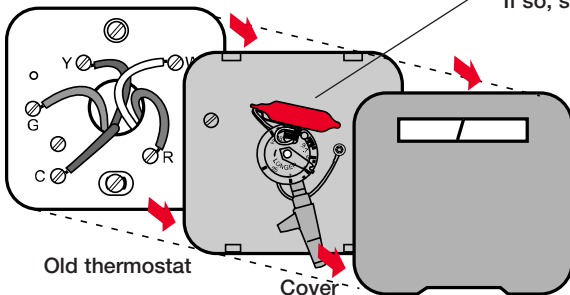

! **MERCURY NOTICE:** If your old thermostat contains mercury, contact your local waste management authority for proper disposal instructions.

® U.S. Registered Trademark. Patents pending.
Copyright © 2006 Honeywell International Inc.
All rights reserved.



69-1946EFS

Label wires and remove old wallplate

Use a screwdriver to disconnect wires one by one. As you disconnect each wire, wrap it with the label matching the letter on your old thermostat. (Adhesive labels are supplied in your thermostat package.)

Remove the old wallplate only after all wires are labeled. Be careful not to let loose wires fall into the wall opening.

Wrap supplied labels securely around each wire

Do not let wires fall into wall opening!

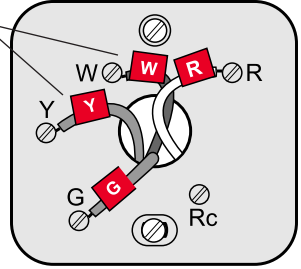

i **IGNORE WIRE COLORS:** Use only letter designations to identify wire types.

i If your old thermostat has 7 or more wires (not counting terminals C or C1), you may have purchased the wrong replacement thermostat. Stop now and call 1-800-468-1502 for advice.

Mark mounting position

1 Pull wires through base.

2 Level base if desired.

3 Mark positions of both screw holes.

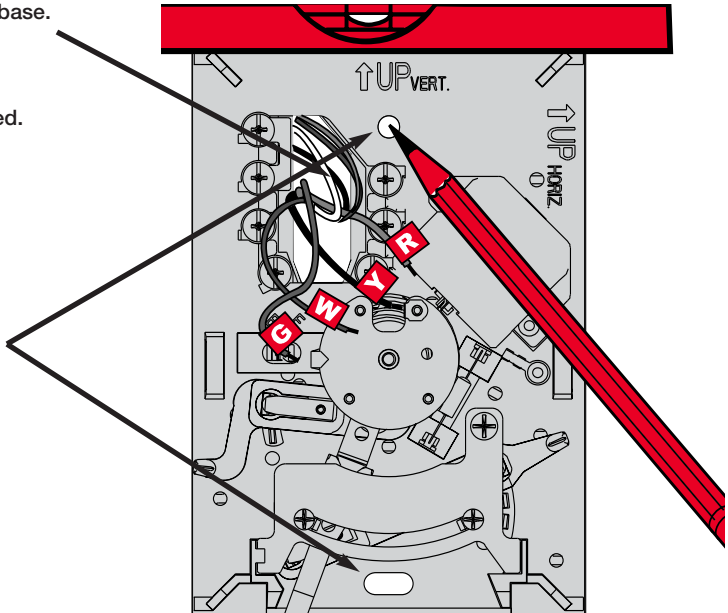

Mount thermostat base

- 1 Drill holes at pencil-marked locations (3/16" holes for drywall, 7/32" holes for plaster).
- 2 Use hammer to tap anchors into holes until flush with wall.
- 3 Pull wires through thermostat base and insert screws. Check level if desired, then tighten screws.

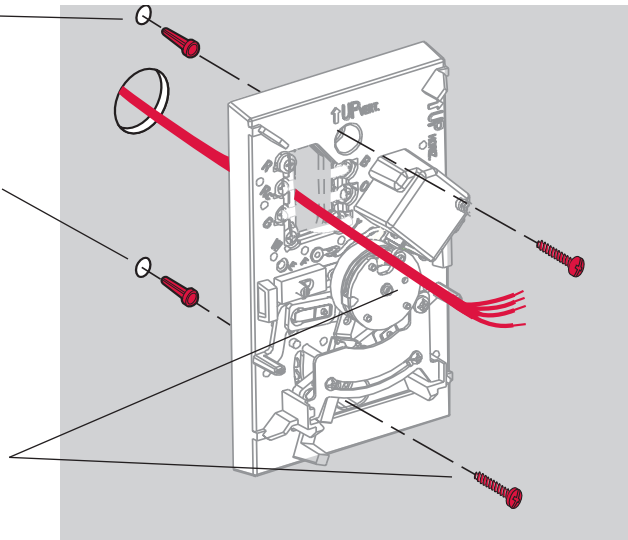

Connect wires

- 1 Match each labeled wire with same letter on terminal.
- 2 Use a screwdriver to loosen screw terminals, insert bare wires beneath screws, then tighten screws.
- 3 Push any excess wire back into the wall opening.

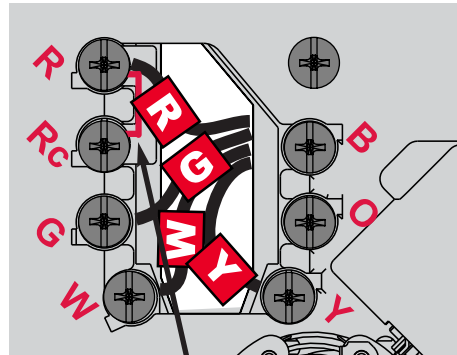

Labels don't match?

If labels do not match letters on thermostat, see table below.

| Existing wires | Connect to: |
|----------------|-------------------|
| R • RH • 4 • V | Terminal "R" [1] |
| Rc | Terminal "Rc" [1] |
| O | Terminal "O" [2] |
| B | Terminal "B" [2] |
| G • F | Terminal "G" |
| W • W1 • H | Terminal "W" |
| Y • Y1 • M | Terminal "Y" |
| C • X • B | Do not use [3] |

- [1] If wires will be connected to both **R** and **Rc** terminals, remove metal jumper.
- [2] Do not connect both **O** and **B** if you have a heat pump. Connect only the **O** wire. Wrap **B** wire with electrical tape and do not use.
- [3] Do not use **C**, **X** or **B**. Wrap bare end of wire with electrical tape.

Set fan switch

Fan operation settings:

F: For gas or oil heating systems, leave the fan operation switch in this factory-set position (for systems that control the fan in a call for heat.)

E: Change the switch to this setting for heat pump or electric heat systems. (This setting is for systems that allow the thermostat to control the fan in a call for heat, if a fan wire is connected to the G terminal.)

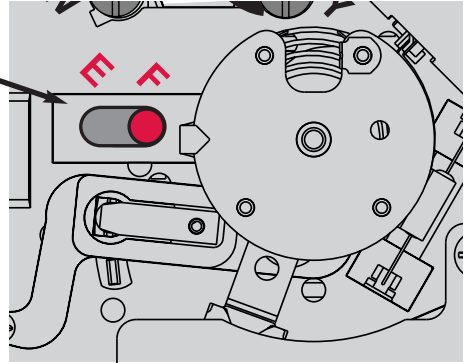

Set heat anticipator

Move the adjustment arrow to the proper setting for your system (see table below).

| Your system | Setting |
|----------------------------|---------|
| Steam | 1.2 |
| Hot water heat | 0.8 |
| Warm air (high efficiency) | 0.8 |
| Warm air (standard) | 0.4 |
| Electric heat | 0.3 |

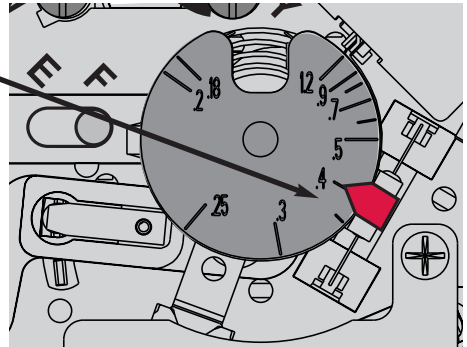

Thermostat mounting

- 1 Align the slots on the cover with tabs on the sides of the base, then push gently until the cover snaps into place.
- 2 Restore power at the heating/cooling system, or at the fuse/circuit breaker panel.

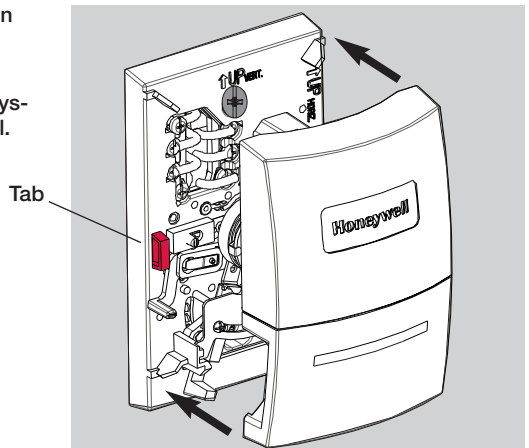

Operation

Fan switch

- **On:** Fan runs continuously.
- **Auto:** Fan runs only when heating or cooling system is on.

System switch

- **Cool:** Controls the cooling system.
- **Heat:** Controls the heating system.
- **Off:** All systems are off.

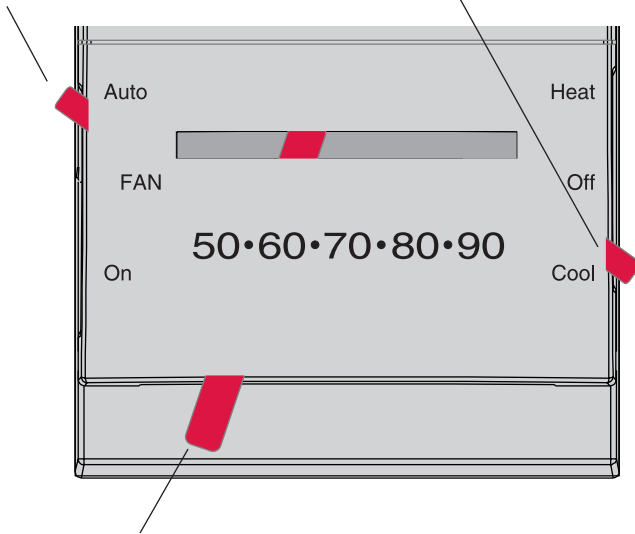

Temperature setting: Adjust to set desired indoor temperature.

CAUTION: EQUIPMENT DAMAGE HAZARD. Do not operate cooling system when outdoor temperature is below 50°F (10°C).

1-year limited warranty

Honeywell warrants this product to be free from defects in the workmanship or materials, under normal use and service, for a period of one (1) year from the date of purchase by the consumer. If at any time during the warranty period the product is determined to be defective or malfunctions, Honeywell shall repair or replace it (at Honeywell's option).

If the product is defective,
(i) return it, with a bill of sale or other dated proof of purchase, to the place from which you purchased it; or

(ii) call Honeywell Customer Care at 1-800-468-1502. Customer Care will make the determination whether the product should be returned to the following address: Honeywell Return Goods, Dock 4 MN10-3860, 1885 Douglas Dr.N., Golden Valley, MN 55422, or whether a replacement product can be sent to you.

This warranty does not cover removal or reinstallation costs. This warranty shall not apply if it is shown by Honeywell that the defect or malfunction was caused by damage which occurred while the product was in the possession of a consumer.

Honeywell's sole responsibility shall be to repair or replace the product within the terms stated above. HONEYWELL SHALL NOT BE LIABLE FOR ANY LOSS OR DAMAGE

OF ANY KIND, INCLUDING ANY INCIDENTAL OR CONSEQUENTIAL DAMAGES RESULTING, DIRECTLY OR INDIRECTLY, FROM ANY BREACH OF ANY WARRANTY, EXPRESS OR IMPLIED, OR ANY OTHER FAILURE OF THIS PRODUCT. Some states do not allow the exclusion or limitation of incidental or consequential damages, so this limitation may not apply to you.

THIS WARRANTY IS THE ONLY EXPRESS WARRANTY HONEYWELL MAKES ON THIS PRODUCT. THE DURATION OF ANY IMPLIED WARRANTIES, INCLUDING THE WARRANTIES OF MERCHANTABILITY AND FITNESS FOR A PARTICULAR PURPOSE, IS HEREBY LIMITED TO THE ONE-YEAR DURATION OF THIS WARRANTY. Some states do not allow limitations on how long an implied warranty lasts, so the above limitation may not apply to you.

This warranty gives you specific legal rights, and you may have other rights which vary from state to state.

If you have warranty questions, please write Honeywell Customer Relations, 1985 Douglas Dr, Golden Valley, MN 55422 or call 1-800-468-1502. In Canada, write Retail Products ON15-02H, Honeywell Limited/Honeywell Limitée, 35 Dynamic Drive, Scarborough, Ontario M1V4Z9.

Étiquetez les fils et retirez l'ancienne plaque de montage

Débranchez les fils un par un à l'aide d'un tournevis. À mesure que vous les débranchez, enveloppez-les avec l'étiquette correspondant à la lettre de votre ancien thermostat. (Des étiquettes adhésives sont fournies dans l'emballage de votre thermostat.)

Ne retirez l'ancienne plaque qu'une fois tous les fils étiquetés. Veillez à ne pas laisser des fils détachés tomber dans l'ouverture du mur.

Enveloppez soigneusement les étiquettes fournies autour de chaque fil.

Ne laissez pas les fils tomber dans l'ouverture du mur!

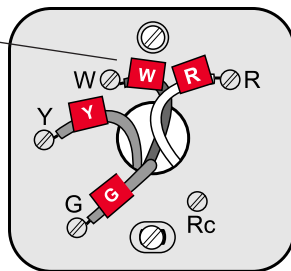

NE TENEZ PAS COMPTE DE LA COULEUR DES FILS : n'identifiez le type de fil que par une lettre.



Si votre thermostat a 4 fils ou plus (sans compter C ou C1), vous avez pu avoir acheté le thermostat faux de rechange. Arrêtez la pose et demandez conseil au 1-800-468-1502.

Repérez la position de montage

1 Tirez les fils par la base.

2 Mettez la base de niveau si vous le souhaitez.

3 Marquez la position des deux trous de vis.

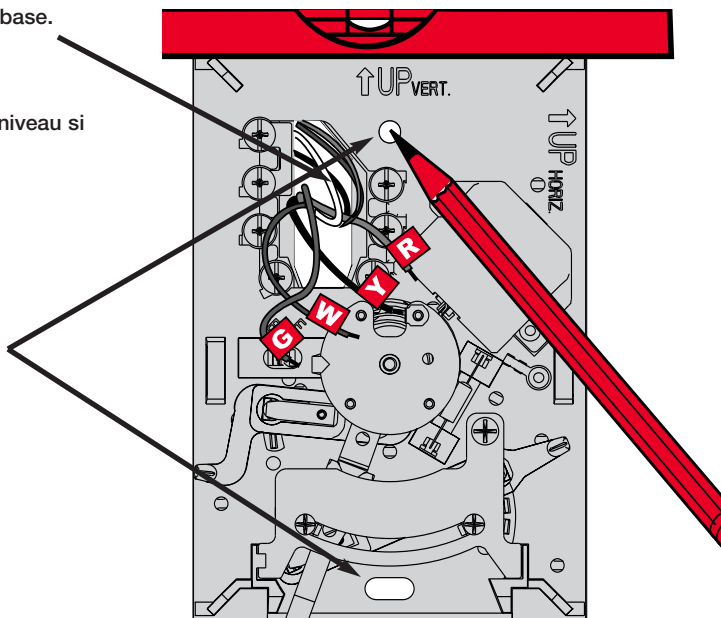

Montez la thermostat

- 1 Percez des trous aux emplacements repérés au crayon (3/16" pour les cloisons sèches, 7/32" pour le plâtre).
- 2 Entrez les chevilles dans les trous avec un marteau jusqu'à ce qu'elles soient de niveau avec le mur.
- 3 Tirez les fils par la base du thermostat et insérez les vis. Vérifiez l'aplomb si vous le souhaitez et serrez les vis.

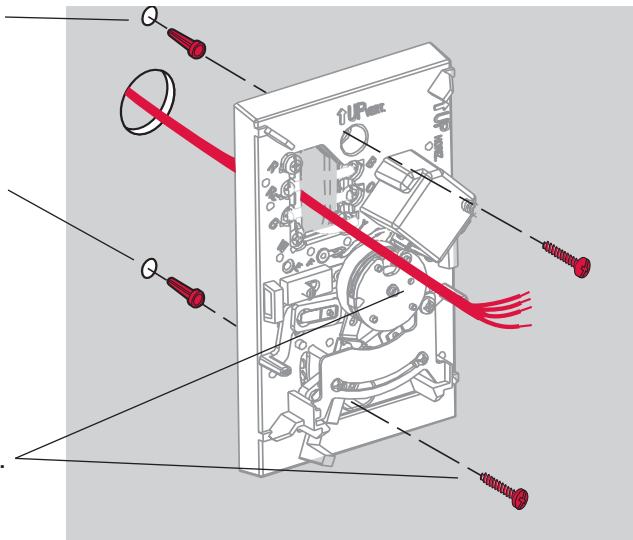

Raccordez les fils

- 1 Faites correspondre fil et borne portant la même lettre.
- 2 Desserrez les bornes à vis à l'aide d'un tournevis, insérez les fils nus sous des vis et serrez les vis.
- 3 Repoussez le fil en trop dans le trou du mur.

Les étiquettes ne correspondent pas ?

Si les étiquettes ne correspondent pas aux lettres marquées sur le thermostat, voir le tableau ci-dessous.

| Fils existants | Raccordez à : |
|----------------|--------------------|
| R • RH • 4 • V | Terminal "R" [1] |
| Rc | Terminal "Rc" [1] |
| O | Terminal "O" [2] |
| B | Terminal "B" [2] |
| G • F | Terminal "G" |
| W • W1 • H | Terminal "W" |
| Y • Y1 • M | Terminal "Y" |
| C • X • B | N'employez pas [3] |

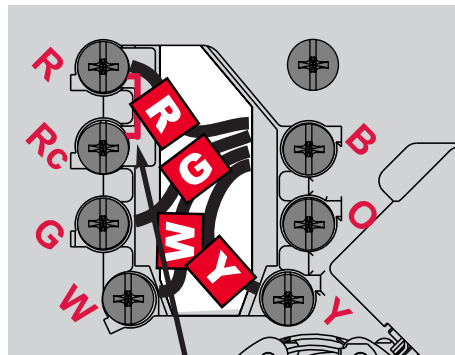

[1] Si des fils seront reliés aux bornes de R et de Rc, enlevez le cavalier en métal.

[2] Ne reliez pas les fils de O et de B si vous avez une pompe à chaleur. Reliez seulement le fil de O. Enveloppez le fil de B avec la bande électrique.

[3] N'employez pas les fils de C, de X ou de B. Enveloppez l'extrémité nue du fil avec la bande électrique.

Placez le commutateur de ventilateur

Placez le commutateur pour votre système :

F : Pour les installations à **gaz** ou à **mazout**, laissez le commutateur dans la position usine (cette configuration est pour les installations qui commandent le ventilateur lors d'une demande de chauffage.)

E : Amenez le commutateur dans cette position dans le cas d'une **thermopompe** ou d'une installation de **chauffage électrique**. (Cette configuration est pour les installations qui permettent au thermostat de commander le ventilateur pendant la demande de chauffage si un fil de ventilateur est raccordé à la borne G.)

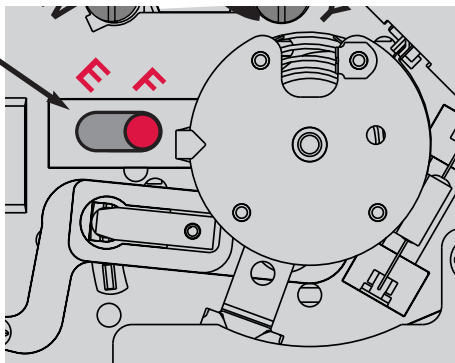

Placez le détecteur de la chaleur

Déplacez la flèche à l'arrangement approprié pour votre système (voir le tableau ci-dessous).

Votre système Arrangement

| | |
|--------------------------------|-----|
| Vapeur | 1.2 |
| Chauffage d'eau chaude | 0.8 |
| Air chaud (à haute efficacité) | 0.8 |
| Air chaud (standard) | 0.4 |
| Air chaud électrique | 0.3 |

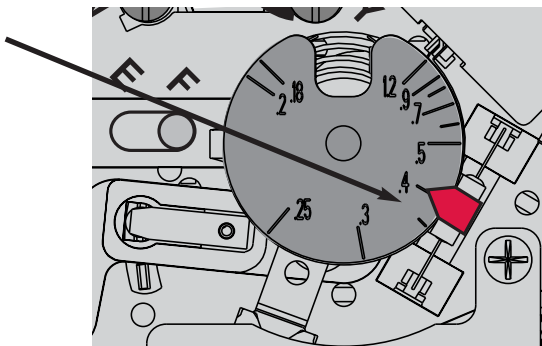

Montage du thermostat

- 1 Alignez les fentes du couvercle avec les languettes du thermostat, puis poussez doucement jusqu'à ce que le couvercle s'emboîte en place.
- 2 Rétablissez le courant électrique au niveau de l'installation de chauffage/ climatisation ou du panneau de fusible ou du disjoncteur.

Languette

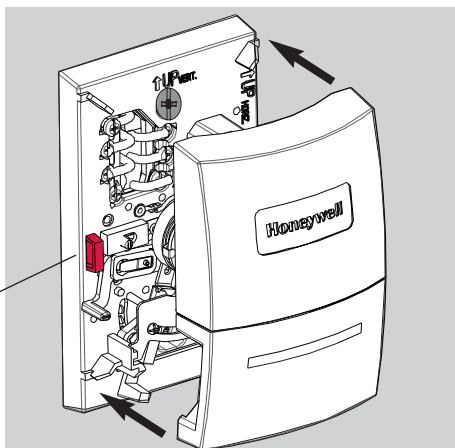

Mode d'emploi

Commutateur de ventilateur

- **On** : Le ventilateur fonctionne en permanence.
- **Auto** : Le ventilateur ne fonctionne que lorsque le chauffage ou la climatisation sont en marche.

Mode de fonctionnement

- **Cool** : Régule que la climatisation.
- **Heat** : Régule que le chauffage.
- **Off** : Tous les systèmes sont éteints.

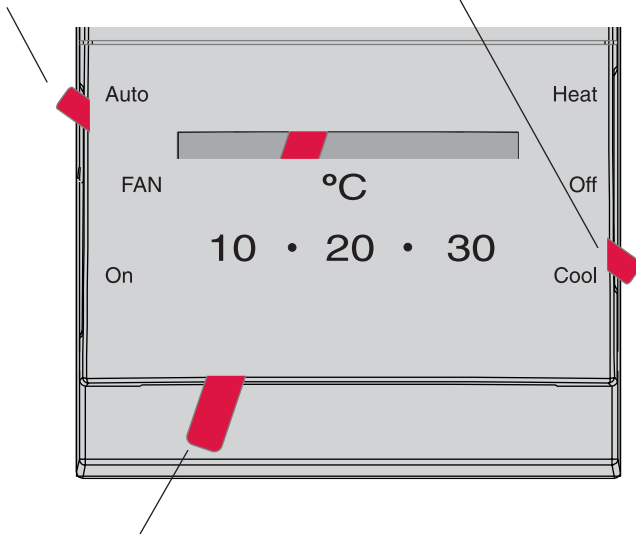

Réglage de la température : Ajustez pour obtenir la température intérieure désirée.



MISE EN GARDE : RISQUE D'ENDOMMAGER LE MATÉRIEL. Ne pas faire fonctionner la climatisation lorsque la température extérieure est inférieure à 50° F (10° C).

Garantie limitée d'une année

Honeywell garantit ce produit contre tout vis de fabrication ou de matière dans des conditions d'utilisation et de service normales, pendant une durée d'un (1) an à compter de la date d'achat par le consommateur. Si à un moment quelconque pendant la durée de la garantie, le produit est jugé défectueux ou tombe en panne, Honeywell le réparera ou le remplacera (au choix d'Honeywell).

Si le produit est défectueux,

- retournez-le avec un reçu ou une autre preuve d'achat au lieu où vous l'avez acheté, ou
- appelez le service clients d'Honeywell au 1-800-468-1502. Le service clients décidera si le produit doit être renvoyé à l'adresse suivante : Honeywell Return Goods, Dock 4 MN10-3860, 1885 Douglas Dr.N., Golden Valley, MN 55422, ou si un produit de remplacement peut vous être envoyé.

Cette garantie ne couvre pas les frais de démontage ou de réinstallation. Elle ne s'applique pas si Honeywell prouve que le défaut ou la défaillance provient de dommages qui se sont produits pendant que le produit était dans la possession d'un acquéreur.

La responsabilité d'Honeywell se limite à la réparation ou au remplacement du produit dans les conditions énoncées ci-dessus. HONEYWELL NE SAURAIT ÊTRE RESPONSABLE D'UNE PERTE OU DE DOMMAGES QUELS QU'ILS SOIENT,

Y COMPRIS LES DOMMAGES CONSÉCUTIFS OU ACCESSOIRES PROVENANT DIRECTEMENT OU INDIRECTEMENT D'UNE INFRACTION À LA GARANTIE, EXPLICITE OU IMPLICITE OU DE TOUTE AUTRE DÉFAILLANCE DE CE PRODUIT. Certains états ne permettent pas de limites sur la durée d'une garantie implicite, il se peut donc que les limites ci-dessus ne s'appliquent pas à vous.

CETTE GARANTIE EST LA SEULE GARANTIE EXPLICITE QUE FAIT HONEYWELL SUR CE PRODUIT. LA DURÉE DE TOUTES LES GARANTIES IMPLICITES, Y COMPRIS CELLES DE QUALITÉ MARCHANDE ET D'ADAPTATION À UN USAGE PARTICULIER EST LIMITÉE PAR LA DURÉE D'UN AN DE CETTE GARANTIE. Certains états ne permettent pas de limites sur la durée d'une garantie implicite, il se peut donc que les limites ci-dessus ne s'appliquent pas à vous.

Cette garantie vous donne des droits spécifiques face à la loi et vous pouvez en avoir d'autres, variables d'un état à un autre.

Si vous avez des questions concernant cette garantie, écrivez à Honeywell Customer Relations, 1985 Douglas Dr, Golden Valley, MN 55422 ou appelez 1-800-468-1502. Au Canada, écrivez à Retail Products ON15-02H, Honeywell Limited/Honeywell Limitée, 35 Dynamic Drive, Scarborough, Ontario M1V4Z9.

Rotule los cables y retire la vieja placa de montaje

Use un destornillador para desconectar los cables uno a uno. A medida que desconecte cada cable, péguele alrededor el rótulo con la misma letra que figura en su viejo termostato. (En el paquete de su termostato se incluyen rótulos autoadhesivos.)

Retire la vieja placa de montaje sólo después de haber rotulado todos los cables. Tenga cuidado de no dejar que los cables sueltos caigan en el hueco de la pared.

Envuelva firmemente los rótulos provistos alrededor de cada cable

¡No permita que los cables caigan en el hueco de la pared!

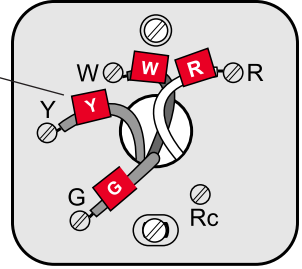

i **IGNORE LOS COLORES DE LOS CABLES:** Use sólo letras para identificar los tipos de cable.

i Si su viejo termostato tiene 7 o más cables (no contando los terminales C o C1), usted pudo haber comprado el termostato incorrecto del reemplazo. Interrumpa la instalación y llame al 1-800-468-1502 para pedir consejo.

Repérez la position de montaje

1 Tire de los cables a través de la base.

2 Nivele la base si lo desea.

3 Marque las posiciones de ambos orificios.

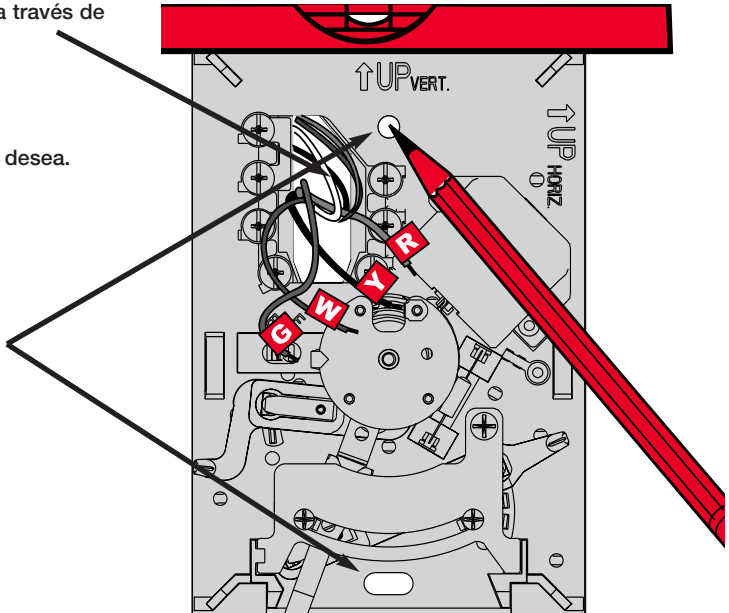

Coloque la placa de montaje

1 Taladre orificios en las posiciones marcadas. Orificios de 3/16" para mampostería en seco. Orificios de 7/32" para yeso.

2 Con un martillo golpee suavemente los soportes de pared e introdúzcalos en los orificios hasta que queden al ras de la pared.

3 Tire de los cables a través de la base del termostato e inserte los tornillos. Nivélela si lo desea y luego ajuste los tornillos.

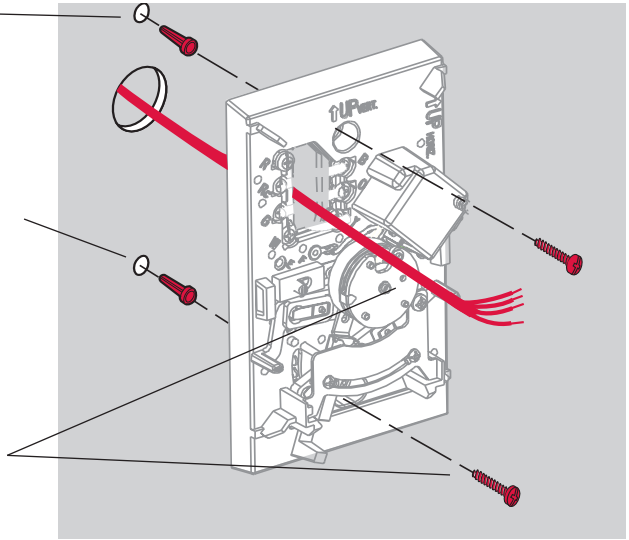

Conecte los cables

1 Haga coincidir cada cable rotulado con el terminal que tiene la misma letra.

2 Utilice un destornillador para aflojar los terminales atornillados, inserte los alambres pelados debajo de los tornillos, luego ajuste los tornillos.

3 Empuje el cable sobrante dentro del orificio de la pared.

¿Los rótulos no coinciden?

Si los rótulos no coinciden con las letras de los terminales en el termostato, consulte la tabla abajo.

Cables existentes Conecte a:

| | |
|-----------------------|--------------------------|
| R • RH • 4 • V | Terminal "R" [1] |
| Rc | Terminal "Rc" [1] |
| O | Terminal "O" [2] |
| B | Terminal "B" [2] |
| G • F | Terminal "G" |
| W • W1 • H | Terminal "W" |
| Y • Y1 • M | Terminal "Y" |
| C • X • B | No utilice [3] |

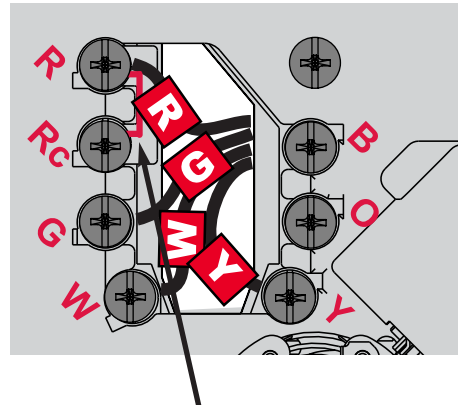

[1] Si los cables son conectados con los terminales de **R** y de **Rc**, retire el empalme de metal.

[2] No conecte los cables de **O** y de **B** si usted tiene una bomba de calor. Conecte solamente el cable de **O**. Envuelva el cable de **B** con la cinta eléctrica.

[3] No utilice los cables de **C**, de **X** o de **B**. Envuelva el extremo de cables con la cinta eléctrica.

Ajuste el interruptor del ventilador

Fije el interruptor para su sistema:

F: Para los sistemas de calefacción a gas o petróleo, deje el interruptor de funcionamiento del ventilador en la posición original de fábrica (esta posición es para los sistemas que controlan el ventilador cuando hay demanda de calefacción).

E: Cambie el interruptor a esta posición para los sistemas de calefacción eléctricos o de bombeo de calor. (Esta posición es para los sistemas que permiten que el termostato controle el ventilador cuando hay demanda de calefacción, si hay conectado un cable del ventilador al terminal G.)

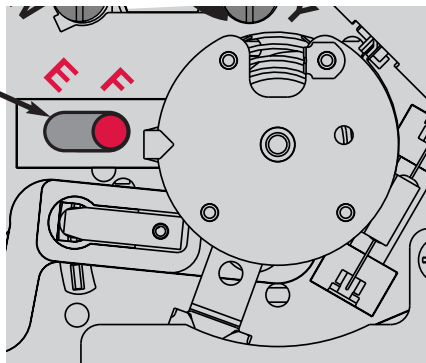

Ajuste el anticipador del calor

Mueva la flecha al ajuste apropiado para su sistema (véase la tabla abajo).

| Su sistema | Ajuste |
|------------------------------------|--------|
| Sistema de vapor | 1.2 |
| Agua caliente | 0.8 |
| Aire caliente (de alta eficiencia) | 0.8 |
| Aire caliente (normal) | 0.4 |
| Calor eléctrico | 0.3 |

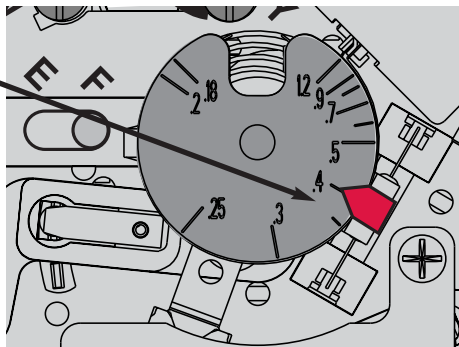

Montaje del termostato

- 1 Alinee las ranuras de la cubierta con las lengüetas del termostato, luego empuje con suavidad hasta que la cubierta calce en su lugar.
- 2 Vuelva a conectar la corriente eléctrica en el sistema de calefacción/refrigeración, o en el panel de fusibles/disyuntor.

Lengüeta

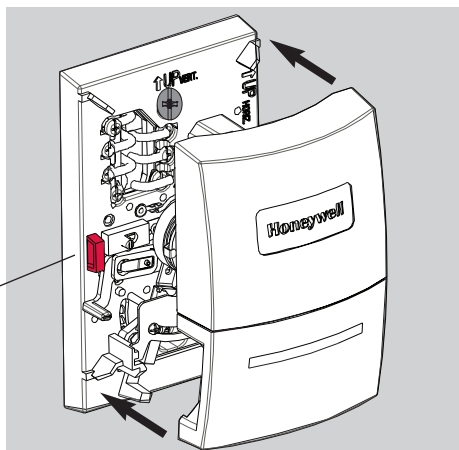

Instrucciones de manejo

Interruptor del ventilador

- **On:** El ventilador funciona continuamente.
- **Auto:** Funciona sólo cuando está encendido el sistema de refrigeración o calefacción.

Interruptor del sistema

- **Cool:** Controla el sistema de refrigeración.
- **Heat:** Controla el sistema de calefacción.
- **Off:** Todos los sistemas están apagados.

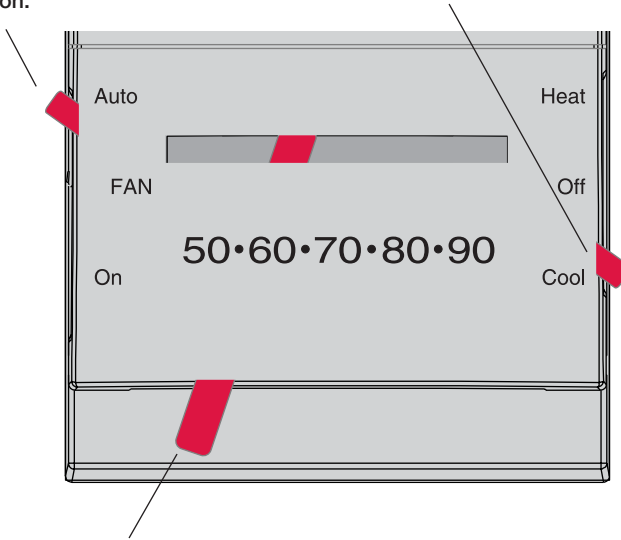

Ajuste de temperatura: Resbale para fijar temperatura deseada.



PRECAUCIÓN: PELIGRO DE DAÑO AL EQUIPO. No haga funcionar el sistema de refrigeración cuando la temperatura exterior sea inferior a 50°F (10°C).

Garantía limitada de un año

Honeywell garantiza que, a excepción de la batería y en condiciones de uso y servicio normales, este producto no tendrá defectos de fabricación ni de materiales durante un (1) año a partir de la fecha de compra por parte del consumidor. Si durante ese período de garantía, el producto resulta defectuoso o tiene problemas de funcionamiento, Honeywell lo reparará o reemplazará (a criterio de Honeywell).

Si el producto es defectuoso:

- devuélvalo, acompañado de la factura u otra prueba de compra con fecha, al lugar donde lo adquirió; o
- llame al número de atención al cliente de Honeywell al 1-800-468-1502. Atención al cliente determinará si el producto se debe devolver a la siguiente dirección: Honeywell Return Goods, Dock 4 MN10-3860, 1885 Douglas Dr. N. Golden Valley, MN 55422 o bien, si se le puede enviar un producto de reemplazo.

Esta garantía no cubre los costos de remoción o reinstalación. Esta garantía no corresponde si Honeywell prueba que el defecto o mal funcionamiento ha sido ocasionado por daño producido mientras el producto estaba en manos de un consumidor.

La única responsabilidad de Honeywell será reparar o reemplazar el producto en el marco de los términos precedentemente mencionados. HONEYWELL NO SERÁ RESPON-

SABLE POR NINGUNA PÉRDIDA NI DAÑOS DE NINGÚN TIPO, INCLUSO DAÑOS INCIDENTALES O CONSECUENTES QUE RESULTEN, DIRECTA O INDIRECTAMENTE DEL INCUMPLIMIENTO DE CUALQUIER GARANTÍA, EXPRESA O IMPLÍCITA, O DE NINGUNA OTRA FALLA DE ESTE PRODUCTO. Algunos estados no admiten la exclusión o limitación de los daños incidentales o consecuentes, de manera que tal vez esta limitación no se aplique en su caso.

ÉSTA ES LA ÚNICA GARANTÍA EXPRESA DE HONEYWELL RESPECTO DE ESTE PRODUCTO. LA DURACIÓN DE LAS GARANTÍAS IMPLÍCITAS, INCLUSO LA DE COMERCIABILIDAD Y DE APTITUD PARA UN USO PARTICULAR, SE LIMITA POR ELLO A LA DURACIÓN DE UN AÑO DE ESTA GARANTÍA. Algunos estados no admiten limitaciones en cuanto a la duración de las garantías implícitas, de manera que tal vez la limitación precedente no se aplique en su caso.

Esta garantía le otorga derechos legales específicos y puede gozar de otros derechos que varían de un estado al otro.

Si desea consultar acerca de esta garantía, escriba a Honeywell Customer Relations, 1985 Douglas Dr, Golden Valley, MN 55422 o llame a 1-800-468-1502. En Canadá, escriba a Retail Products ON15-02H Honeywell Limited/ Honeywell Limitée, 35 Dynamic Drive, Scarborough, Ontario M1V4Z9.

Need Help?

For assistance with this product please visit <http://yourhome.honeywell.com>
or call Honeywell Customer Care toll-free at **1-800-468-1502**

Vous faut-il de l'aide ?

Pour obtenir de l'assistance concernant ce produit, visitez <http://yourhome.honeywell.com>
ou appelez gratuitement l'assistance client d'Honeywell au **1-800-468-1502**

¿Necesita ayuda?

Consulte sobre este producto en <http://yourhome.honeywell.com>
o llamando sin cargo a atención al cliente de Honeywell **1-800-468-1502**

Automation and Control Solutions

Honeywell International Inc.

1985 Douglas Drive North

Golden Valley, MN 55422

<http://yourhome.honeywell.com>

Honeywell Limited-Honeywell Limitée

35 Dynamic Drive

Scarborough, Ontario M1V 4Z9

Honeywell

© U.S. Registered Trademark.
© 2006 Honeywell International Inc.
Patents pending. All rights reserved.
Printed in China.
69-1946EFS • 05-2006